

JVC | Instruction Book

QUARTZ LOCKED FULLY AUTOMATIC TURNTABLE SYSTEM

AL-FQ555BK AL-FQ555BKX

BEDIENUNGSANLEITUNG: QUARZSTABILISIER VOLLAUTOMATISCHER PLATTENSPIELER
MANUEL D'INSTRUCTIONS: SYSTEME DE PLATINE TOURNE-DISQUE COMPLETEMENT
AUTOMATIQUE VERROUILLE DE QUARTZ
GEBRUIKSAANWIJZING: KWARTSVERGRENDELDE VOLAUTOMATISCHE PLATENSPELER
MANUEL DE INSTRUCCIONES: SISTEMA DE TOCADISCOS TOTALMENTE AUTOMATICO
SINCRONIZADO POR CUARZO
BRUKSANVISNING: HELAUTOMATISK SKIVSPELARE MED QUARTZ-LÄSNING



AL-FQ555BK

AL-FQ555BKX
(Without cartridge)
(Kein Tonabnehmer)
(Pas de cartouche)
(Geen element)
(Sin cartucho)
(Utan pickup)

COMPU LINK
Component

For Customer Use:

Enter below the Model No. and Serial No. which is located either on the rear, bottom or side of the cabinet. Retain this information for future reference.

Model No. _____

Serial No. _____

IMPORTANT (In the United Kingdom) Mains Supply (AC 240V ~, 50 Hz only)

IMPORTANT

Do not make any connection to the Larger Terminal coded E or Green. The wires in the mains lead are coloured in accordance with following code:



If these colours do not correspond with the terminal identifications of your plug, connect as follows:

Blue wire to terminal coded N(Neutral) or coloured Black.

Brown wire to terminal coded L(Live) or coloured Red.

If in doubt — consult a competent electrician.

THIS UNIT IS PRODUCED TO COMPLY WITH DIRECTIVE 82/499/EEC.

DIESES GERÄT ENTSPRICHT EEC-RICHTLINIE 82/499.

CET APPAREIL A ETE FABRIQUE POUR ETRE CONFORME A LA DIRECTIVE CEE NUMERO 82/499.

DENNA APPARAT ÄR TILLVERKAD SÅ ATT DIREKTIVEN 82/499/EEC UPPFYLLS

BEMAERK: I stilling OFF er apparatet stadig forbundet med lysnettet hvis det ønskes fuldstændig afbrudt skal netledningen trækkes ud.

WARNING

Strömställaren POWER är sekundärt kopplad och skijer inte apparaten från nätet när den är ställd i läge STAND BY. För att apparaten skall skiljas helt från nätet måste nätsladden dras ur från vägguttaget.

WARNING: TO REDUCE THE RISK OF FIRE OR ELECTRIC SHOCK, DO NOT EXPOSE THIS APPLIANCE TO RAIN OR MOISTURE.

CAUTION

To reduce the risk of electrical shocks, fire, etc.:

1. Do not remove screws, covers or cabinet.
2. Do not expose this appliance to rain or moisture.

ACHTUNG

Zur Verhinderung von elektrischen Schlägen, Brandgefahr usw.:

1. Keine Schrauben lösen oder Abdeckungen entfernen und nicht das Gehäuse öffnen.
2. Dieses Gerät weder Regen noch Feuchtigkeit aussetzen.

ATTENTION

Afin d'éviter tout risque d'électrocution, d'incendie, etc.:

1. Ne pas enlever les vis ni les panneaux et ne pas ouvrir le coffret de l'appareil.
2. Ne pas exposer l'appareil à la pluie ni à l'humidité.

Thank you for purchasing this JVC product. Before you begin operating this unit, please read the instructions carefully to be sure you get the best possible performance. If you have any question, consult your JVC dealer.

Vielen Dank für den Kauf dieses JVC-Produkts. Bitte lesen Sie diese Bedienungsanleitung sorgfältig, bevor Sie dieses Gerät in Betrieb nehmen, um die beste Leistung zu erhalten. Falls Sie Fragen haben, wenden Sie sich bitte an Ihren JVC-Fachhändler.

Tous nos compliments pour vous être procuré cet appareil de JVC. Pour que vous puissiez obtenir les meilleures performances possibles, nous vous recommandons de lire attentivement la présente notice d'emploi avant de commencer à utiliser votre nouvel appareil. En cas de question, consultez votre revendeur JVC.

CONTENTS

Important	1
COMPU LINK control system	3
Preparations	5
Cartridge mounting and replace	7
Connection to your amplifier or receiver	7
Description and functions	9
Stylus replacement	11
Adjustments	13
Troubleshooting	15
Specifications	17

INHALT

Wichtig	1
COMPU LINK Bedienungssystem	3
Vorbereitungen	5
Einsetzen und Auswechseln des Tonabnehmers	7
Anschluß an den Verstärker oder Receiver	7
Beschreibung und Funktionen	9
Auswechseln der Nadel	11
Einstellungen	13
Störungssuche	15
Technische Daten	17

SOMMAIRE

Important	1
Système de commande COMPU LINK	3
Préparatifs	5
Mise en place et remplacement de la cellule	7
Raccordement à votre amplificateur ou à votre ampli-tuner	7
Description et fonctions	9
Remplacement de la pointe de lecture	11
Réglages	13
En cas de difficulté	15
Caractéristiques techniques	17

IMPORTANT

1. Installation

- Select a place which is level, dry and neither too cold nor too hot (between 5°C (41°F) and 40°C (104°F)).
- Avoid a dusty place or a place subject to vibrations.

2. Power

- When unplugging from the wall outlet, always pull the plug, not the power cord.

3. Malfunctions, etc.

- Do not insert any foreign object into the turntable.

WICHTIG

1. Aufstellung

- Einen ebenen, trockenen und nicht zu kalten oder warmen Aufstellungsort wählen (zwischen 5°C und 40°C).
- Staubeinwirkung oder Vibrationen ausgesetzte Orte meiden.

2. Spannungsversorgung

- Das Netzkabel stets am Stecker, nie am Kabel selbst abziehen.

3. Fehlfunktionen etc.

- Keine Gegenstände in den Plattenspieler einführen.

IMPORTANT

1. Installation

- Choisir un endroit plan, sec et ni trop froid, ni trop chaud (entre 5°C et 40°C).
- Eviter les endroits poussiéreux ou sujets à des vibrations.

2. Alimentation

- Lors du débranchement de la prise, toujours tirer sur celle-ci et non sur le cordon.

3. Mauvais fonctionnements, etc.

- Ne pas insérer d'objets métalliques dans la platine.

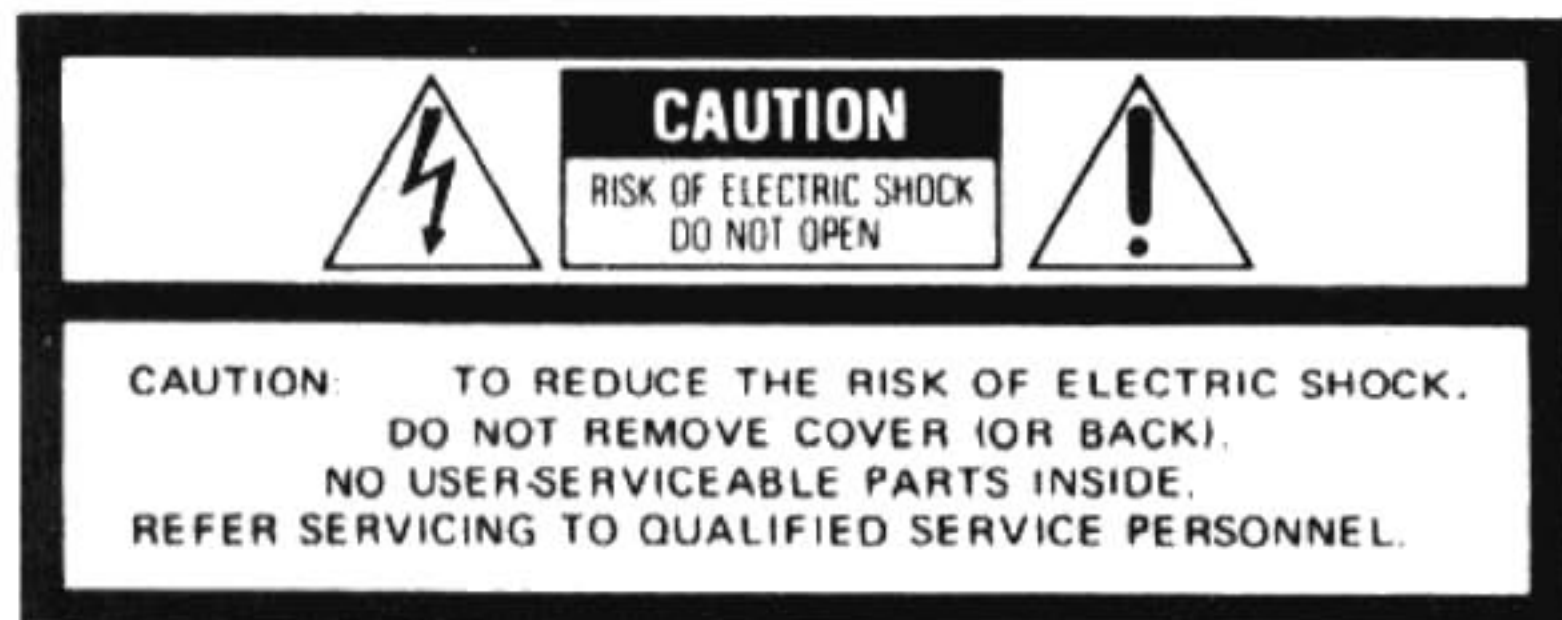

 The lightning flash with arrowhead symbol, within an equilateral triangle, is intended to alert the user to the presence of uninsulated "dangerous voltage" within the product's enclosure that may be of sufficient magnitude to constitute a risk of electric shock to persons.

 The exclamation point within an equilateral triangle is intended to alert the user to the presence of important operating and maintenance (servicing) instructions in the literature accompanying the appliance.

INFORMATION (For U.S.A.)

This equipment generates and uses radio frequency energy and if not installed and used properly, that is, in strict accordance with the manufacturer's instructions, may cause interference to radio and television reception. It has been type tested and found to comply with the limits for a Class B computing device in accordance with the specifications in Subpart J of Part 15 of FCC Rules, which are designed to provide reasonable protection against such interference in a residential installation. However, there is no guarantee that interference will not occur in a particular installation. If this equipment does cause interference to radio or television reception, which can be determined by turning the equipment off and on, the user is encouraged to try to correct the interference by one or more of the following measures:

- Reorient the receiving antenna;
- Relocate this equipment with respect to the receiver;
- Move this equipment away from the receiver;
- Plug this equipment into a different outlet so that this equipment and receiver are on different branch circuits.

If necessary, the user should consult the dealer or an experienced radio/television technician for additional suggestions. The user may find the following booklet prepared by the Federal Communications Commission helpful:

"How to Identify and Resolve Radio-TV Interference Problems".

This booklet is available from the US Government Printing Office, Washington, D.C., 20402, Stock No. 004-000-00345-4.

VOORZICHTIG

Ter vermindering van gevaar voor brand, elektrische schokken, enz.:

1. Verwijder geen schroeven, panelen of de behuizing.
2. Stel dit toestel niet bloot aan regen of vocht.

PRECAUCION

Para reducir riesgos de choques eléctricos, incendio, etc.:

1. No extraiga los tornillos, las cubiertas ni el gabinete.
2. No exponga este aparato a la lluvia o a la humedad.

VARNING

Elektriska stötar och överslag i apparaten kan elimineras genom följande:

1. Ta inte bort skruvar, lock eller ytterhölje från apparaten.
2. Utsätt inte apparaten för regn eller fukt.

Dank u voor het in dit JVC produkt gestelde vertrouwen.

Lees deze gebruiksaanwijzing vóór ingebruikname van dit toestel aandachtig door ter verkrijging van de beste prestaties.

Raadpleeg uw JVC dealer in geval van twijfel.

Antes que nada, deseamos agradecerle por la compra de uno de los productos de JVC.

Antes de poner esta unidad en operación, asegúrese de leer estas instrucciones para obtener, de tal modo, el mayor rendimiento posible.

Por cualquier duda o pregunta, sírvase dirigirse a su concesionario JVC.

Gratulerar till ditt val av denna JVC-produkt. Innan du börjar använda apparaten, skall du noggrant läsa igenom denna bruksanvisning för att få ut mesta möjliga av skivspelaren.

Kontakta din JVC-återförsäljare, om du har några frågor.

INHOUDSOPGAVE

Belangrijk	2
COMPU LINK bedieningsysteem	4
Vorbereidingen	6
Aanbrengen en vervangen van het element	8
Aansluiting op de versterker of de tuner/versterker	8
Beschrijving en functies	10
Vervanging van de naald	12
Instellingen	14
Verhelpen van storingen	16
Technische gegevens	18

INDICE

Importante	2
Sistema de control COMPU LINK	4
Preparaciones	6
Montaje y reemplazo de la cápsula	8
Conexión a su amplificador o receptor	8
Descripción y funciones	10
Reemplazo de la aguja	12
Ajustes	14
Detección de problemas	16
Especificaciones	18

INNEHÅLL

Observera	2
COMPU LINK kontrollsystem	4
Förberedelser	6
Montering och byte av pickup	8
Anslutning till stereoförstärkare eller receiver	8
Funktionsbeskrivning	10
Byte av pickupnål	12
Inställningar	14
Felsökning	16
Tekniska data	18

BELANGRIJK

1. Inbouw

- Kies een plaats uit die waterpas, droog en niet te koud of te heet is (tussen 5°C en 40°C).
- Vermijd plaatsing op een stoffige plaats of een aan trillingen blootgestelde plaats.

2. Voeding

- Trek altijd aan de stekker, nooit aan het snoer, wanneer deze uit het stopcontact verwijderd wordt.

3. Defecten, enz.

- Steek geen vreemde voorwerpen in de draaitafel.

IMPORTANTE

1. Instalación

- Elija un lugar nivelado, seco y ni demasiado frío ni demasiado caluroso (entre 5°C y 40°C).
- Evite los lugares polvorientos o sometidos a vibraciones.

2. Cordón de alimentación

- Al retirar el enchufe del tomacorriente de pared, tire siempre del enchufe y no del cordón mismo.

3. Desperfectos, etc.

- No inserte ningún objeto extraño a dentro del tocadiscos.

OBSERVERA

1. Installation

- Välj ett ställe som är plant, torrt och varken för varmt eller för kallt (mellan +5° och +40°C).
- Undvik dammiga ställen och där starka vibrationer förekommer.

2. Strömförsörjning

- Håll alltid i kontakten, inte i sladden, när nätsladden skall dras ur från vägguttaget.

3. Funktionsfel, etc.

- För inte in något främmande föremål inuti apparaten.

■ COMPU LINK CONTROL SYSTEM

COMPU LINK Control System is a computer-linked system in which the computer operates individual COMPU LINK Components* of an audio system to effect control. This computerized operating system provides one-touch selection of all system components without requiring any "host" component. This system also offers the convenience of synchronized recording from a compact disc/record to tape. The following procedures are required to bring these features into operation:

* The COMPU LINK Component is required to meet the following requirements:

- Manufactured by JVC.
- Equipped with COMPU LINK-1/SYNCHRO terminals which are so designed that all system sources synchronously operate with the remote wire provided.

Automatic Source Selection

Connect the remote wire provided with this unit to all source components, you can switch sources and play a selected source automatically with a simple one-touch of the source selector button of the amplifier or receiver. You can also use the activation button of any desired source for this purpose. When the source has been switched over, the previous source will stop playing within about five seconds.

Notes:

- Ensure that the COMPU LINK-1/SYNCHRO terminals of individual components are connected with the remote wires provided. Also be sure to read the instruction manual for each component very carefully.
- The source is locked to the phono or CD position during synchronized recording to avoid accidental stops or switch-over to another component. To switch over the components, cancel synchronized recording first.

Synchronized Recording

Perform the synchronized recording as follows:

- 1) Set the cassette deck to the REC/PAUSE mode in accordance with the procedures in the instruction manual.
- 2) When synchronously recording with a turntable, press the START button of the turntable. By doing so, the cassette deck is placed in the record mode and the synchronized recording can be made.

COMPU LINK
Control System

■ COMPU LINK BEDIENUNGSSYSTEM

COMPU LINK ist ein Bedienungssystem bei dem Logikschaltungen einzelne COMPU LINK Komponenten* einer Anlage steuern. Dieses Computer-gesteuerte Bedienungssystem erlaubt die Inbetriebnahme aller Anlagenkomponenten durch einen einzigen Tastendruck. Hierzu ist keine zusätzliche Steuereinheit erforderlich. Die Einrichtung bietet darüber hinaus die Möglichkeit, Kompaktplatten oder Schallplatten synchron auf Band zu überspielen. Diese Funktionen lassen sich wie folgt steuern:

* COMPU LINK Komponenten müssen folgende Bedingungen erfüllen:

- Hergestellt von JVC.
- Ausstattung mit COMPU LINK-1/SYNCHRO-Buchsen, deren Konstruktion sämtliche Anlagentonquellen über das mitgelieferte Verbindungskabel synchron funktionieren läßt.

Automatische Quellenwahl

Alle Anlagenkomponenten über die COMPU LINK Steuerleitungen miteinander verbinden. Die Tonquellen lassen sich dann umschalten und mit einem einzigen Druck auf die Quellenwahl-taste des Verstärkers oder Receivers nach Belieben automatisch aktivieren. Zu diesem Zweck können Sie aber auch die Betriebs-taste des gewünschten Tonquellenbauteils drücken. Nach dem Umschalten der Tonquelle wird der Betrieb der vorherigen Tonquelle innerhalb von fünf Sekunden abgebrochen.

Hinweise:

- Versichern Sie sich, daß die COMPU LINK-1/SYNCHRO-Buchsen einzelner Anlagenteile mit den vorgesehenen Fernbedienungskabeln versehen sind. Lesen Sie bitte, die Bedienungsanleitungen der einzelnen Geräte sorgfältig durch.
- Während Synchronaufnahmen bei CD- oder Phono-Betrieb ist die Tonquelleumschaltung am Verstärker verriegelt, um ungewolltes Unterbrechen oder Umschalten auf eine andere Anlagenkomponente zu verhindern. Vor dem Umschalten auf ein anderes Gerät ist die Synchronaufnahme daher zuerst abzuschalten.

Synchronisierte Aufnahme

Führen Sie synchrongeschaltete Aufnahmen wie folgt durch:

- 1) Schalten Sie das Cassettendeck entsprechend den Angaben in der Bedienungsanleitung auf Betriebszustand REC/PAUSE.
- 2) Bei Synchronaufnahmen von einem Plattenspieler drückt man die START-Taste des Plattenspielers. Dadurch wird das Cassettendeck auf Aufnahmebetrieb geschaltet und eine Synchronaufnahme ausgeführt.

■ SYSTEME DE COM- MANDE COMPU LINK

Le système de commande COMPU LINK est un système à liaison par microordinateur dans lequel le microordinateur agit sur les différents éléments COMPU LINK* d'une chaîne audio pour les commander. Ce système géré par microordinateur permet de sélectionner n'importe quel élément de la chaîne par la simple pression d'une touche, ceci sans faire appel à un élément "hôte". Ce système offre aussi la fonction pratique d'enregistrement synchronisé d'un compact disc/disque microsillon sur bande. Pour pouvoir utiliser ces fonctions il est nécessaire de suivre les procédures suivantes:

* L'élément COMPU LINK doit satisfaire les points suivants:

- Fabriqué par JVC.
- Equipé de bornes de synchronisation (COMPU LINK-1/SYNCHRO) qui sont prévues pour que tous les éléments d'entrée de la chaîne fonctionnent en synchronisation lorsqu'ils sont raccordés à l'aide des fils de télécommande fournis.

Sélection automatique de source d'entrée

Raccorder les éléments d'entrée en utilisant les fils de télécommande fournis pour pouvoir sélectionner et écouter automatiquement la source d'entrée sélectionnée par une simple pression sur une touche du sélecteur d'entrée de l'amplificateur ou de l'amplificateur-tuner. Il est aussi possible d'utiliser la touche d'activation pour sélectionner la source d'entrée. Une fois la commutation des éléments d'entrée effectuée, la lecture qui était en cours sur l'élément précédent s'arrête dans les cinq secondes qui suivent.

Remarques:

- S'assurer que les bornes de synchronisation (COMPU LINK-1/SYNCHRO) des différents éléments sont bien raccordées à l'aide des fils de télécommande fournis. De même, s'assurer de lire très attentivement le mode d'emploi de chacun des éléments.
- Le sélecteur d'entrée est verrouillé sur la position phono ou CD pendant l'enregistrement synchronisé, ceci permet d'éviter toute interruption accidentelle ou tout basculement de la source d'entrée sur un autre élément. Il faut d'abord annuler le mode d'enregistrement synchronisé pour pouvoir choisir une autre source d'entrée.

Enregistrement synchronisé

Pour effectuer un enregistrement synchronisé, procéder de la manière suivante:

- 1) Placer la platine à cassettes dans le mode de pause à l'enregistrement (REC/PAUSE) comme indiqué dans son manuel d'instructions.
- 2) Pour un enregistrement synchronisé avec un platine tourne-disque, appuyer sur la touche de départ (START) du platine tourne-disque. En procédant ainsi, la platine à cassettes passe dans le mode d'enregistrement et l'enregistrement synchronisé est possible.

■ COMPU LINK BEDIENINGSSYSTEEM

Het COMPU LINK bedieningssysteem is een systeem waarbij de COMPU LINK componenten* van de audio-installatie door middel van een computer met elkaar verbonden zijn en deze computer de bediening van de afzonderlijke componenten verzorgt. Door deze computer-gestuurde bediening hoeft slechts op één enkele toets te worden gedrukt om van geluidsbron te veranderen en bovendien heeft u de beschikking over gesynchroniseerd opnemen van een compact disc/grammofonplaat op cassette. Voor het activeren van deze functies zijn de volgende procedures vereist:

* Een COMPU LINK component is een component dat voldoet aan de volgende voorwaarden:

- Vervaardigd door JVC.
- Voorzien van synchronisatie-aansluitingen (COMPU LINK-1/SYNCHRO) die zo zijn ontworpen dat na het aansluiten van de bijgeleverde afstandsbedieningsnoeren alle systeemcomponenten synchroon werken.

Automatische geluidsbronselectie

Verbind alle broncomponenten met elkaar met de bijgeleverde afstandsbedieningsnoeren. Voor het overschakelen op een andere geluidsbron en het weergeven van die bron hoeft u nu slechts op de corresponderende geluidsbrontoets van de versterker of receiver te drukken. U kunt ook op de activeringstoets van het gewenste component drukken om over te schakelen. Na het overschakelen op een andere geluidsbron zal de weergave van de vorige bron automatisch binnen vijf seconden gestaakt worden.

Opmerkingen:

- **Zorg ervoor dat de synchronisatie-aansluitingen (COMPU LINK-1/SYNCHRO) van alle componenten op de juiste wijze met elkaar verbonden zijn met behulp van de bijgeleverde afstandsbedieningsnoeren. Lees ook de gebruiksaanwijzing van ieder component zorgvuldig door.**
- **Tijdens gesynchroniseerd opnemen is de keuze van de geluidsbron vergrendeld op de phono- of CD-stand om abusievelijk stoppen of overschakelen op een andere geluidsbron te voorkomen. Wilt u van geluidsbron veranderen, schakel dan eerst de synchroon-opnamefunctie uit.**

Gesynchroniseerd opnemen

Ga voor het maken van een gesynchroniseerde opname als volgt te werk:

- 1) Zet het cassette-deck in de opnamepauze-stand (REC/PAUSE). Zie hiervoor de gebruiksaanwijzing van het cassette-deck.
- 2) Bij het gesynchroniseerd opnemen van de draaitafel: Druk op de starttoets (START) van de draaitafel. Het cassette-deck komt nu in de opnamestand te staan en het gesynchroniseerd opnemen begint.

■ SISTEMA DE CONTROL COMPU LINK

El Sistema de Control COMPU LINK es un sistema ligado a una computadora en el que ésta opera y ejerce control sobre cada Componente COMPU LINK* de un sistema de audio. Este sistema computarizado de operación permite, con un simple toque, la selección de todos los componentes del sistema sin necesidad de ningún componente "secundario" para tal efecto. Además, este sistema ofrece la ventaja de la grabación sincronizada desde un disco compacto o un disco convencional hacia una cinta magnetofónica. Se requieren los siguientes procedimientos para realizar estas funciones:

* El Componente COMPU LINK debe reunir los siguientes requisitos:

- Debe ser fabricado por JVC.
- Debe estar equipado con terminales COMPU LINK-1/SYNCHRO, cuyo diseño permite que todas las fuentes sonoras del sistema funcionen en forma sincronizada, al estar conectadas con el cable remoto que se suministra.

Selección Automática de Fuente Sonora

Instale el cable remoto que se suministra para conectar todos los componentes de fuente sonora: de este modo, usted puede pasar de una fuente sonora a otra y activar la reproducción de la fuente de su elección automáticamente, con sólo presionar una vez el botón selector de fuente sonora ubicado en el amplificador o receptor. Asimismo, puede utilizar, para este propósito, el botón de activación ubicado en cualquier fuente sonora. Al pasar de una fuente sonora a otra, la fuente anterior cesará la reproducción al cabo de cinco segundos aproximadamente.

Notas:

- **Verifique que los terminales COMPU LINK-1/SYNCHRO de los componentes individuales estén conectados con los conductores remotos que se suministran. Asimismo, asegúrese de leer cuidadosamente el manual de instrucciones de cada componente.**
- **La fuente se enclava en la posición del tocadiscos (PHONO) o disco compacto (CD) durante la grabación sincronizada, con el objeto de evitar paradas accidentales o el paso a otro componente. Si desea pasar de una fuente sonora a otra, cancele primero la grabación sincronizada.**

Grabación Sincronizada

Realice la grabación sincronizada de la siguiente manera:

- 1) Ajuste el magnetófono al modo de grabación/pausa (REC/PAUSE), de acuerdo con el procedimiento indicado en el manual de instrucciones del magnetófono.
- 2) Si desea efectuar la grabación sincronizada con un tocadiscos, presione el botón de arranque (START) del tocadiscos. De este modo, el magnetófono pasa al modo de grabación iniciándose así la grabación sincronizada.

■ COMPU LINK KONTROLLSYSTEM

COMPU LINK kontrollsystem är ett mikroprocessor-styrt system i vilket mikroprocessorn styr de olika COMPU LINK komponenterna* i ett audiosystem. Med detta datastyrda kontrollsystem kan val av alla systemkomponenterna göras genom att endast en tangent trycks in och utan att någon "central" komponent aktiveras. Med detta system kan även synkroniserad inspelning från CD-skiva till band bekvämt göras. Följande procedur är nödvändig för att systemet skall fungera.

* COMPU LINK komponenten måste uppfylla följande krav:

- Tillverkad av JVC.
- Försedd med COMPU LINK-1/SYNCHRO-anlutningar vilka är konstruerade så att alla systemkomponenterna fungerar synkroniserat med den medlevererade styrkabeln.

Automatiskt val av signalkälla

Om den medlevererade styrkabeln används för att ansluta AL-FQ555 till andra komponenter som har SYNCHRO -anslutningar kan källornas avspelningsfunktion kopplas till och från med tangenten för val av källa på receivern. Tangenten för val av källa på fjärrkontrollen eller komponentens funktionstangent kan också användas.

Vid omkoppling från en komponent till en annan, ex. vis kassettdäck, skivspelare eller receiver stoppas spelningen på den tidigare komponenten efter ca 5 sekunder.

Anm.:

- **Kontrollera att varje komponents COMPU LINK-1/SYNCHRO-anlutning är ansluten med den medlevererade styrkabeln. Läs varje komponents bruksanvisning noga.**
- **Källan är låst i CD eller PHONO-läge under synkroniserad inspelning för undvikande av oavsiktligt stopp eller omkoppling till annan källa. Funktionen för synkroniserad inspelning måste först kopplas från innan källan kan bytas.**

Synkroniserad inspelning

Synkroniserad inspelning innebär den process där kassettdäcket automatiskt börjar inspelning synkroniserat med CD-spelaren eller skivspelaren.

- 1) Ställ kassettdäcket in REC/PAUSE-läge enligt beskrivning i dess bruksanvisning.
- 2) Vid synkroniserad inspelning med skivspelare skall START tangenten på skivspelaren tryckas in. Kassettdäcket ställs i inspelningsläge och synkroniserad inspelning utförs.

Notes:

- Synchronized recording stops automatically when the turntable stops playing.
- To cancel synchronized recording, press the START/STOP button of the turntable or the STOP button of cassette deck.
- When pressing PAUSE button after pressing the REC and PLAY buttons simultaneously, synchronized recording is not possible. For details, refer to the instruction manual of the cassette deck.

Hinweise:

- Die Synchronaufnahme wird automatisch abgebrochen, wenn sich der Plattenspieler abschaltet.
- Zum Ausschalten einer Synchronaufnahme die START/STOP-Taste am Plattenspieler oder die STOP-Taste am Kassettendeck drücken.
- Wenn Sie die Tasten REC und PLAY gleichzeitig gedrückt haben und danach die PAUSE-Taste betätigen, ist keine synchronisierte Aufnahme möglich. Näheres hierzu finden Sie in der Bedienungsanleitung des Kassettendecks.

Remarques:

- L'enregistrement synchronisé s'arrête dès que la lecture s'arrête sur la platine tourne-disque.
- Pour annuler le mode d'enregistrement synchronisé, appuyer sur la touche de départ/arrêt (START/STOP) de la platine tourne-disque ou sur la touche d'arrêt (STOP) de la platine à cassettes.
- Lorsqu'on place la platine à cassettes en mode de pause à l'enregistrement (REC/PAUSE) en appuyant sur la touche de PAUSE après avoir appuyé simultanément sur les touches d'enregistrement (REC) et de lecture (PLAY), l'enregistrement synchronisé n'est pas possible. Se reporter au mode d'emploi de la platine à cassettes pour plus de détails.

PREPARATIONS

Note:

- Do not connect the power cord to the AC outlet until all preparations are completed.

Unpacking and setting up (Fig. 1 - 3)

1. To remove the two spacers ① holding the platter, turn them counterclockwise (↺). Keep these spacers for repacking the turntable.
2. Set the voltage selector ② * to your local line voltage.
When this equipment is used in an area where the supply voltage is different from the preset voltage, set the voltage selector to the correct position.
* Not provided on units for the U.S.A., Canada, U.K., Australia and Continental Europe.
3. Cover the platter with the mat provided.

Notes:

- When placing the platter mat on the platter, fix the convex section of the platter mat into the platter hole securely as shown in Fig. 3.
- Fix the platter mat slit and the convex section of the prism attached to the platter mat securely, and press the platter mat softly to prevent lifting of the platter mat.

VORBEREITUNGEN

Hinweis:

- Schließen Sie das Netzkabel erst an eine Steckdose an, wenn alle Vorbereitungen abgeschlossen sind.

Auspacken und aufstellen (Abb. 1 - 3)

1. Die beiden Distanzstücke ①, die den Plattenteller halten, durch Drehen entgegen dem Uhrzeigersinn entfernen (↺). Die Distanzstücke für eine eventuelle Wiederverpackung des Plattenspielers aufheben.
2. Den Spannungswähler ② * auf die örtliche Netzspannung schalten.
Wenn die voreingestellte Netzspannung an diesem Gerät nicht mit der tatsächlich vorhandenen übereinstimmt, den Spannungswähler auf den erforderlichen Wert einstellen.
* Nicht vorhanden an Geräten für die USA, Kanada, Großbritannien, Australien und Kontinental-Europa.
3. Die mitgelieferte Matte am Plattenteller anbringen.

Hinweise:

- Wenn die Plattentellermatte auf dem Plattenteller liegt, sollten die Mattennoppen in die Öffnungen des Plattentellers greifen, wie in Abb. 3 gezeigt.
- Legen Sie die Matte mit den Prismanoppen auf die Plattentelleröffnungen, und drücken Sie die Matte leicht an, damit sie nicht verschoben werden kann.

PREPARATIFS

Remarque:

- Ne pas brancher le cordon d'alimentation à une prise secteur tant que tous les préparatifs n'ont pas été effectués.

Déballage et installation (Fig. 1 - 3)

1. Tourner les deux espaceurs ① qui maintiennent le plateau dans le sens inverse des aiguilles d'une montre (↺) pour les retirer. Conserver ces espaceurs pour pouvoir réemballer la platine tournedisque.
2. Régler le sélecteur de tension ② * sur votre tension de secteur.
Quand cet appareil est utilisé dans une région où la tension secteur est différente de celle qui est pré-réglée, replacer le sélecteur de tension sur la position correcte.
* Non prévu sur les appareils destinés aux Etats-Unis, au Canada, au Royaume-Uni, à l'Australie et à l'Europe Continentale.
3. Poser le tapis fourni sur le plateau.

Remarques:

- Lors de la mise en place du tapis sur le plateau, fixer solidement sa partie convexe dans l'orifice de ce dernier, comme indiqué sur Fig. 3.
- Adapter solidement les rainures du tapis de plateau et la partie convexe du prisme, fixé sur le tapis de plateau, et presser doucement le tapis de plateau pour l'empêcher de se relever.

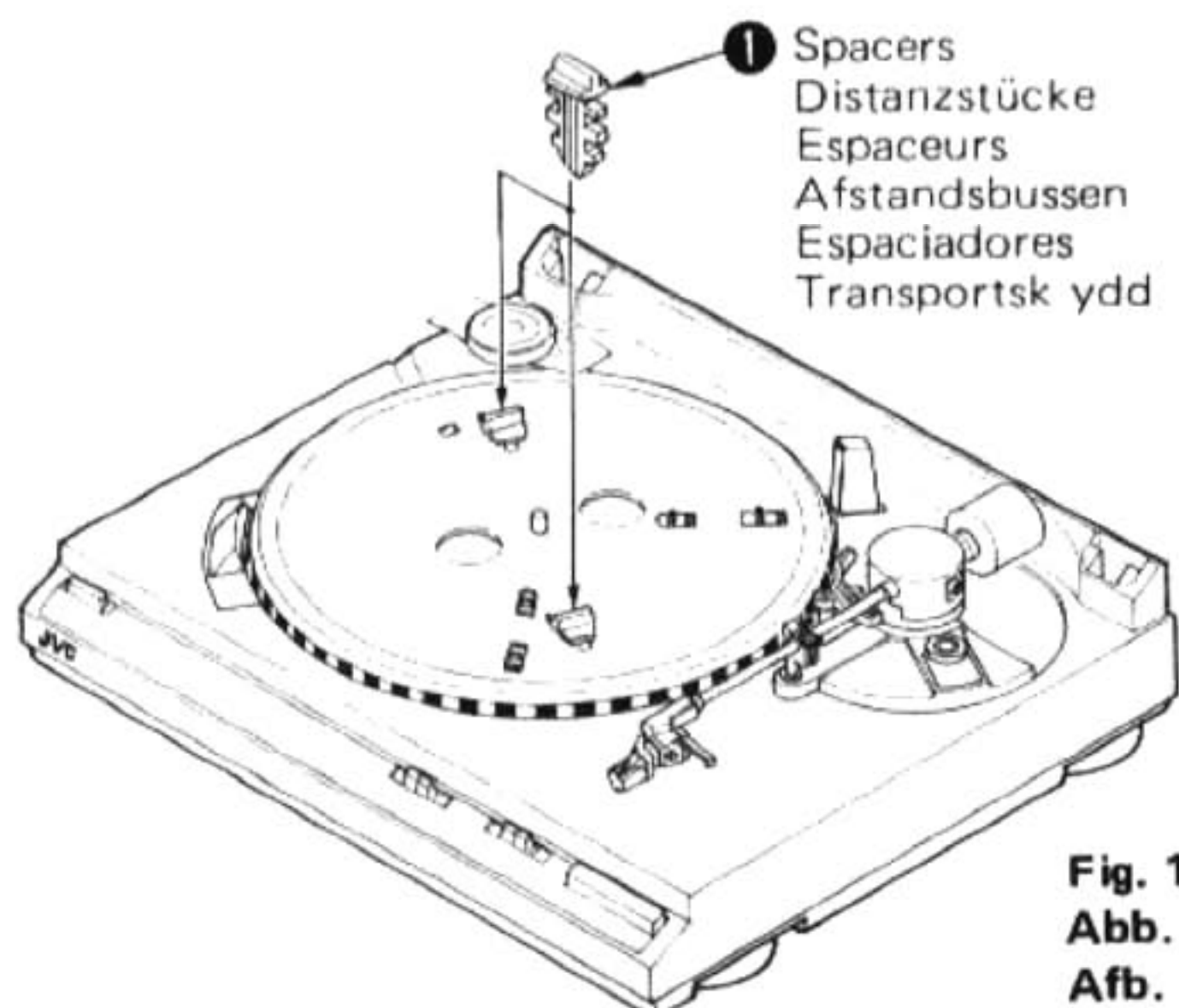

Fig. 1
Abb. 1
Afb. 1

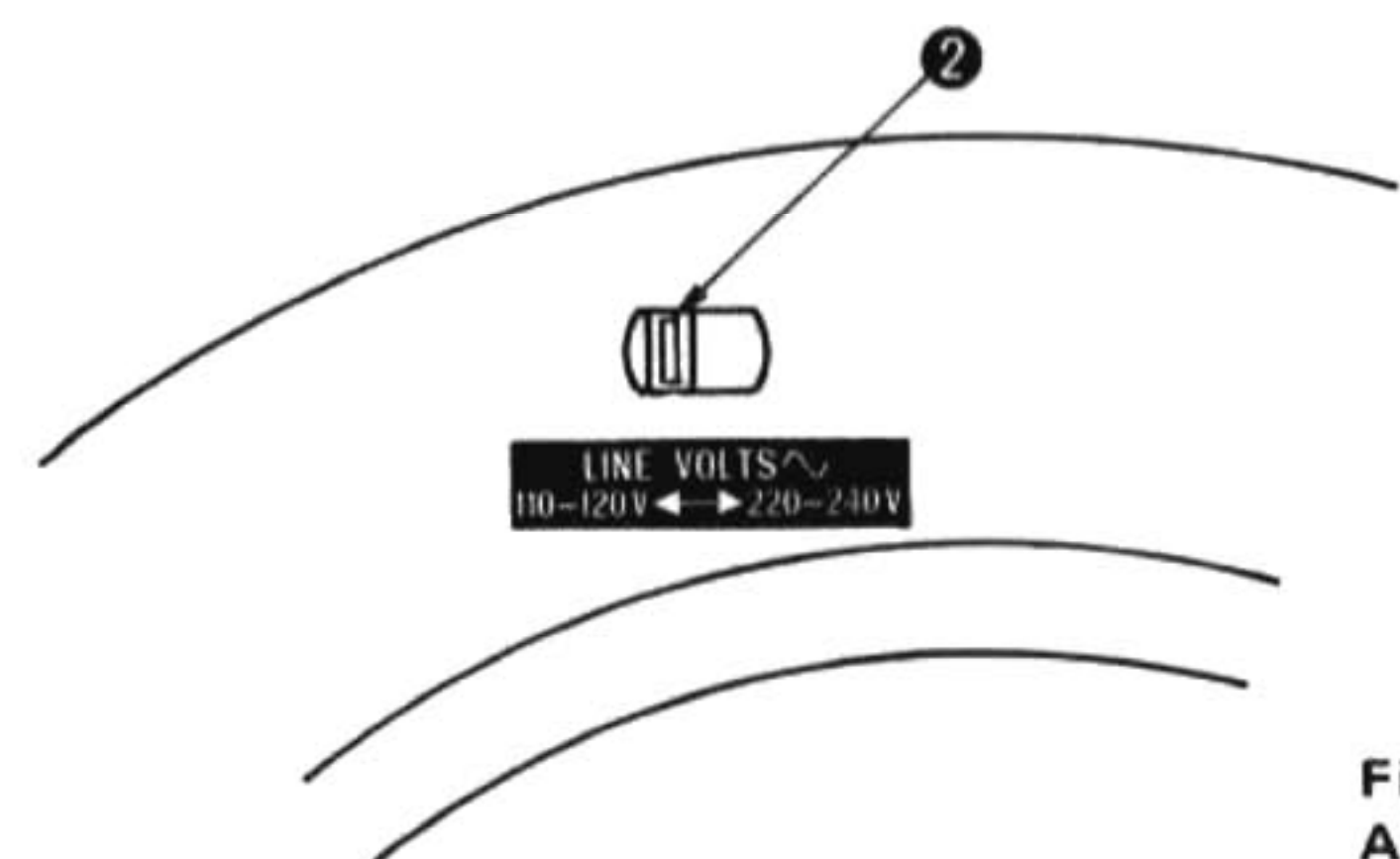

Fig. 2
Abb. 2
Afb. 2

Opmerkingen:

- Het gesynchroniseerd opnemen zal automatisch stoppen zodra de weergave van de draaitafel stopt.
- Druk op de start/stoptoets (START/STOP) van de draaitafel of op de stoptoets (STOP) van het cassettedeck om de synchroonopnamefunctie voortijdig uit te schakelen.
- Gesynchroniseerd opnemen is niet mogelijk als het cassettedeck in de opnamepauze-stand (REC/PAUSE) is gezet door het indrukken van de pauzetoets (PAUSE) nadat eerder de opname- en weergavetoets (REC en PLAY) gelijktijdig waren ingedrukt. Zie de gebruiksaanwijzing van het cassettedeck voor verdere details.

VOORBEREIDINGEN

Opmerking:

- De stekker niet in het stopcontact steken voordat alle aansluitingen voltooid zijn.

Uitpakken en opstellen (Afb. 1 – 3)

1. Draai de twee afstandsbussen ① waarmee het plateau op zijn plaats wordt gehouden linksom (↻) en verwijder ze. Bewaar de afstandsbussen voor als de draaitafel nogmaals verpakt moet worden.
2. Zet de spanningskeuzeschakelaar ② * overeenkomstig de lokale netspanning. Zet de spanningskeuzeschakelaar in de juiste stand wanneer deze apparatuur gebruikt wordt in een gebied waar de voedingsspanning verschilt van de vooringestelde spanning.
* Niet geleverd op toestellen bestemd voor de V.S., Canada, Engeland, Australië en Europese vasteland.
3. Leg vervolgens de bijgeleverde plateaumat op het plateau.

Opmerkingen:

- Bij het plaatsen van de plateaumat op het plateau dient het bolle gedeelte aan de onderzijde van de plateaumat in de opening in het plateau te vallen, zoals aangegeven in Afb. 3.
- Zorg dat de gleuf in de plateaumat en het bolle gedeelte van het prisma dat aan de plateaumat is bevestigd stevig vastzitten en druk zachtjes op de plateaumat om te voorkomen dat deze losraakt.

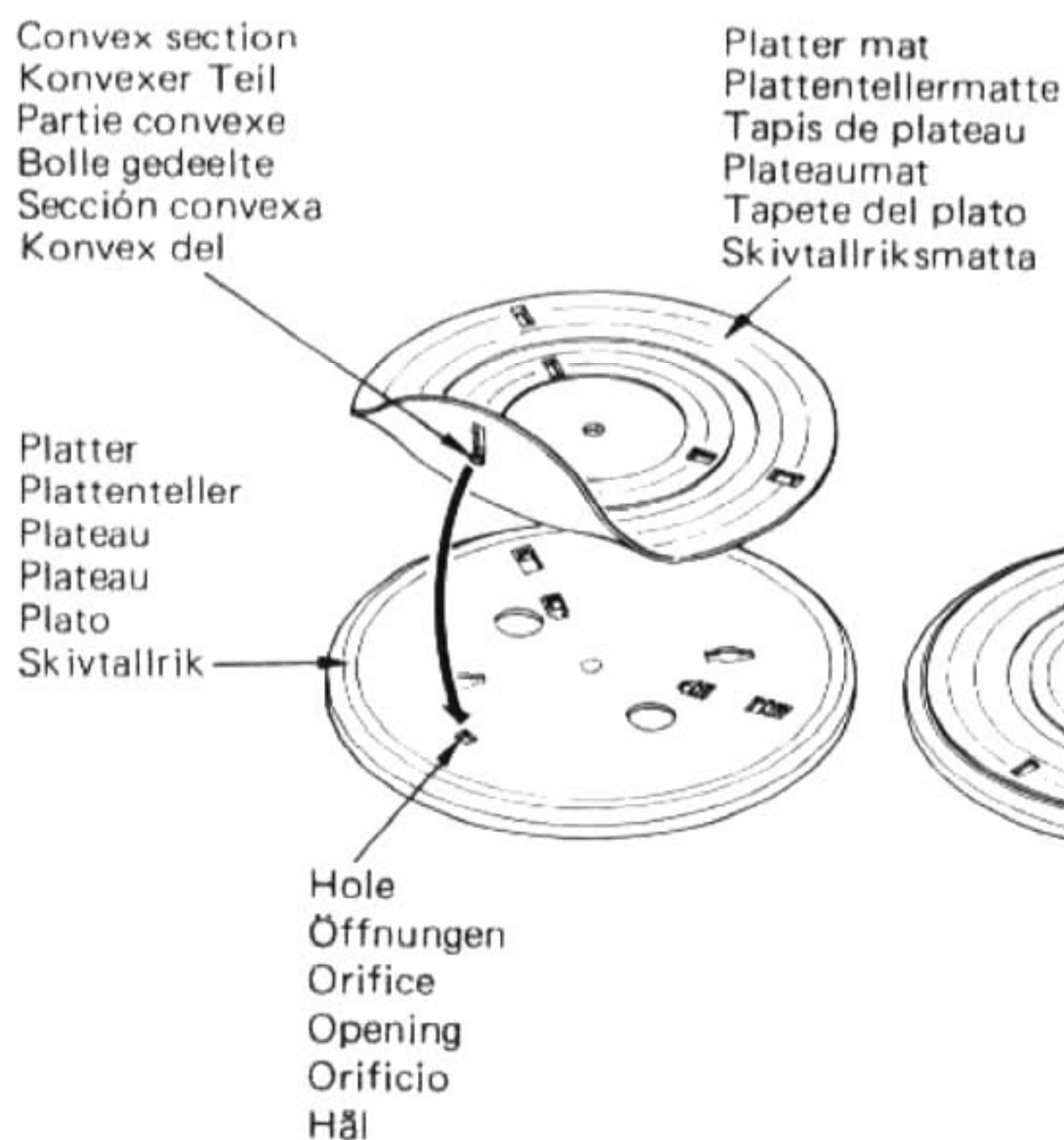

Notas:

- La grabación sincronizada se interrumpe automáticamente cuando el tocadiscos cesa la reproducción.
- Para cancelar la grabación sincronizada, presione el botón de arranque/parada (START/STOP) del tocadiscos o el botón de parada (STOP) del magnetófono.
- Cuando se establece el modo de grabación/pausa (REC/PAUSE) al presionar el botón de pausa (PAUSE), después de haber presionado simultáneamente los botones de grabación (REC) y de reproducción (PLAY), no es posible realizar la grabación sincronizada. Para mayores detalles, refiérase al manual de instrucciones del magnetófono.

PREPARACIONES

Nota:

- No conecte el cable de alimentación al tomacorriente de CA hasta después de concluir todas las preparaciones.

Desembalaje e instalación (Fig. 1 – 3)

1. Para retirar los dos espaciadores ① que sostienen el disco, gírelos en sentido inverso al de las manecillas del reloj (↻). Guarde estos espaciadores para el reembalaje del plato giratorio.
2. Coloque el selector de tensión ② * en la posición correspondiente a la tensión de la red local. Cuando use este equipo en un área donde la tensión de la alimentación es distinta a la tensión preajustado, vuelva a ajustar el selector de tensión en la posición correcta.
* No se provee en los equipos para los EE.UU., Canadá, el Reino Unido, Australia y Europa Continental.
3. Cubra el plato con el tapete que se suministra.

Notas:

- Cuando coloque el tapete del plato sobre el plato, fije firmemente la sección convexa del tapete del plato en el orificio del plato según se muestra en la Fig. 3.
- Ajuste en forma segura la hendidura del tapete del plato y la sección cóncava del prisma adherido al tapete de plato, y presione suavemente el tapete del plato para impedir que se levante.

Anm.:

- Synkroniserad inspelning stoppas automatiskt när spelningen avslutas.
- För bortkoppling av funktionen för synkroniserad inspelning skall START/STOP tangenten på skivspelaren eller STOP tangenten på kassettdäcket tryckas in.
- Om PAUSE tangenten trycks in när tangenterna REC och PLAY har tryckts in samtidigt, kan synkroniserad inspelning inte göras. Se kassettdäckets bruksanvisning för mer detaljerad information.

FÖRBEREDELSE

Anm.:

- Anslut inte nätsladden till vägguttaget förrän alla anslutningar är gjorda.

Uppackning och montering (Fig. 1 – 3)

1. Tag bort de två transportmellanlägg ① genom att vrida dem moturs (↻) medan skivtallriken hålls fast. Spara mellanlägg för framtida bruk vid ev. transport.
2. Ställ in spanningsväljaren ② * korrekt. Om apparaten skall användas i ett land med annan nätspanning än den inställda, måste spanningsväljaren ändras.
* Spanningsväljare saknas på apparater sålda i USA, Kanada, Australien, Storbritannien och övriga Europa.
3. Lägg den medföljande gummimattan på skivtallriken.

Anm.:

- När du lägger gummimattan på skivtallriken skall du passa in den konvexa delen av gummimattan i det hål i skivtallriken som visas i figur 3.
- Passa in gummimattans utskärning och gummimattans konvexa del ordentligt, och tryck lätt över hela gummimattan för att förhindra att den viker upp sig.

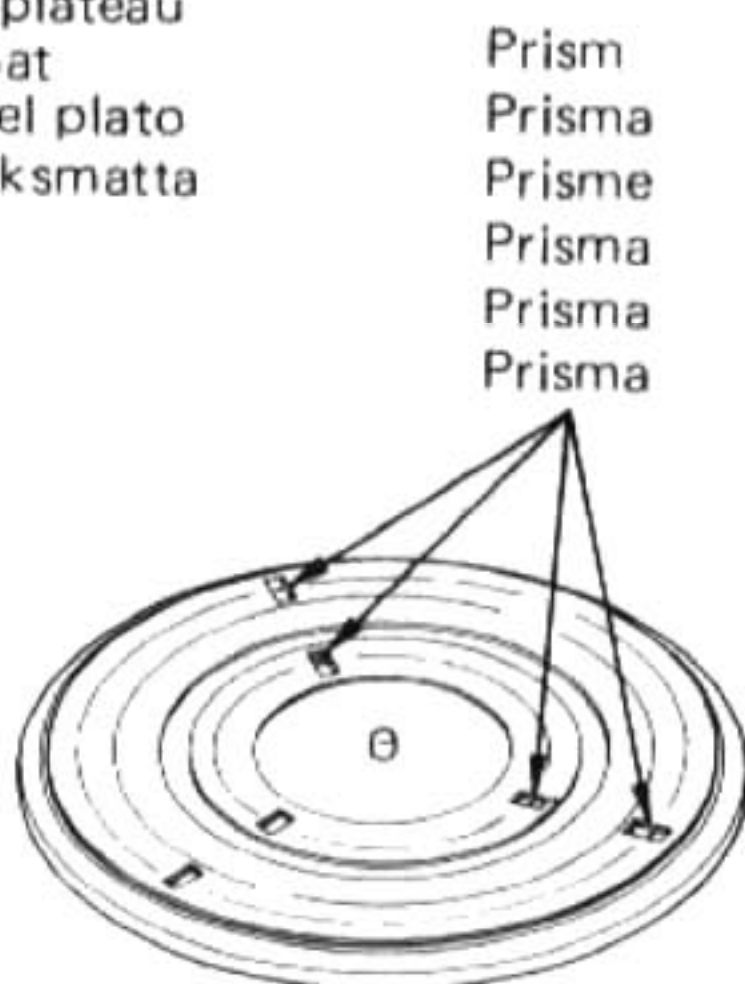

Fig. 3
Abb. 3
Afb. 3

CARTRIDGE MOUNTING AND REPLACE

This turntable has an integrated tonearm using a T4P cartridge.

1. Remove the cartridge fixing screw.
2. Pull the cartridge forward as shown in Fig. 4.
3. Remount the cartridge as shown in Fig. 4.
4. Replace the cartridge fixing screw securely.

Note:

- When replacing the cartridge, be sure to use the cartridge fixing screw originally provided to obtain the optimum tracking force.
- The AL-FQ555BKX comes without the cartridge. Attach your T4P cartridge with the cartridge fixing screw originally provided.

CONNECTION TO YOUR AMPLIFIER OR RECEIVER (FIG. 5)

1. Connect the audio cable to the PHONO terminals on the rear panel of your amplifier or receiver.
The white plug is for the L (left) channel and the red plug for the R (right) channel. Connect the ground wire to the GND terminal.
2. When using a COMPU LINK Control Component (amplifier or receiver), connect the remote wire to the SYNCHRO terminals.
3. Connect the power cord to a convenient AC outlet.

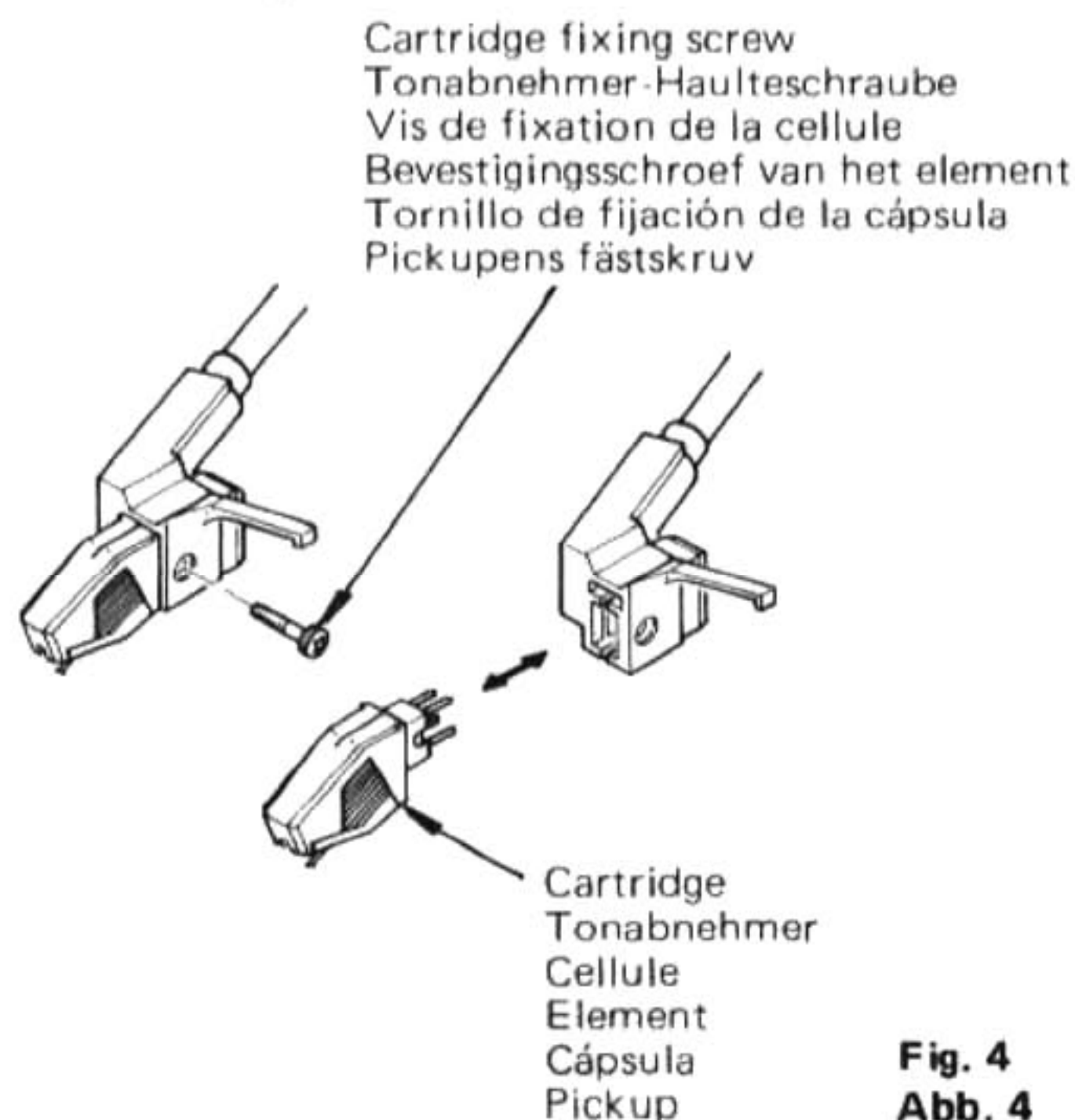

Fig. 4
Abb. 4
Afb. 4

EINSETZEN UND AUSWECHSELN DES TONABNEHMERS

Dieser Plattenspieler besitzt einen integrierten Tonarm mit einem Tonabnehmer vom Typ T4P.

1. Die Tonabnehmer-Halteschraube lösen.
2. Den Tonabnehmer wie in Abb. 4 gezeigt nach vorne abziehen.
3. Den Tonabnehmer wie in Abb. 4 gezeigt wieder anbringen.
4. Die Tonabnehmer-Halteschraube wieder fest anziehen.

Hinweis:

- Bei Tonabnehmeraustausch die originale Tonabnehmer-Halteschraube verwenden, um die optimale Auflagekraft beibehalten zu können.
- Modell AL-FQ555BKX wird ohne Tonabnehmer geliefert. Den T4P-Tonabnehmer mit der mitgelieferten Tonabnehmer-Befestigungsschraube sichern.

ANSCHLUSS AN EINEN VERSTÄRKER ODER RECEIVER (ABB. 5)

1. Schließen Sie die Audio-Kabel des Plattenspielers an die PHONO-Buchsen Ihres Verstärkers oder Receivers an.
Der weiße Stecker ist für den linken Kanal (L) und der rote Stecker für den rechten Kanal (R). Massekabel an die GND-Klemme anschließen.
2. Wenn Sie eine COMPU LINK-gesteuerte Komponente verwenden (Verstärker oder Receiver), dann ist das Fernbedienungskabel an die SYNCHRO-Buchsen anzuschließen.
3. Schließen Sie das Netzkabel an eine Steckdose an.

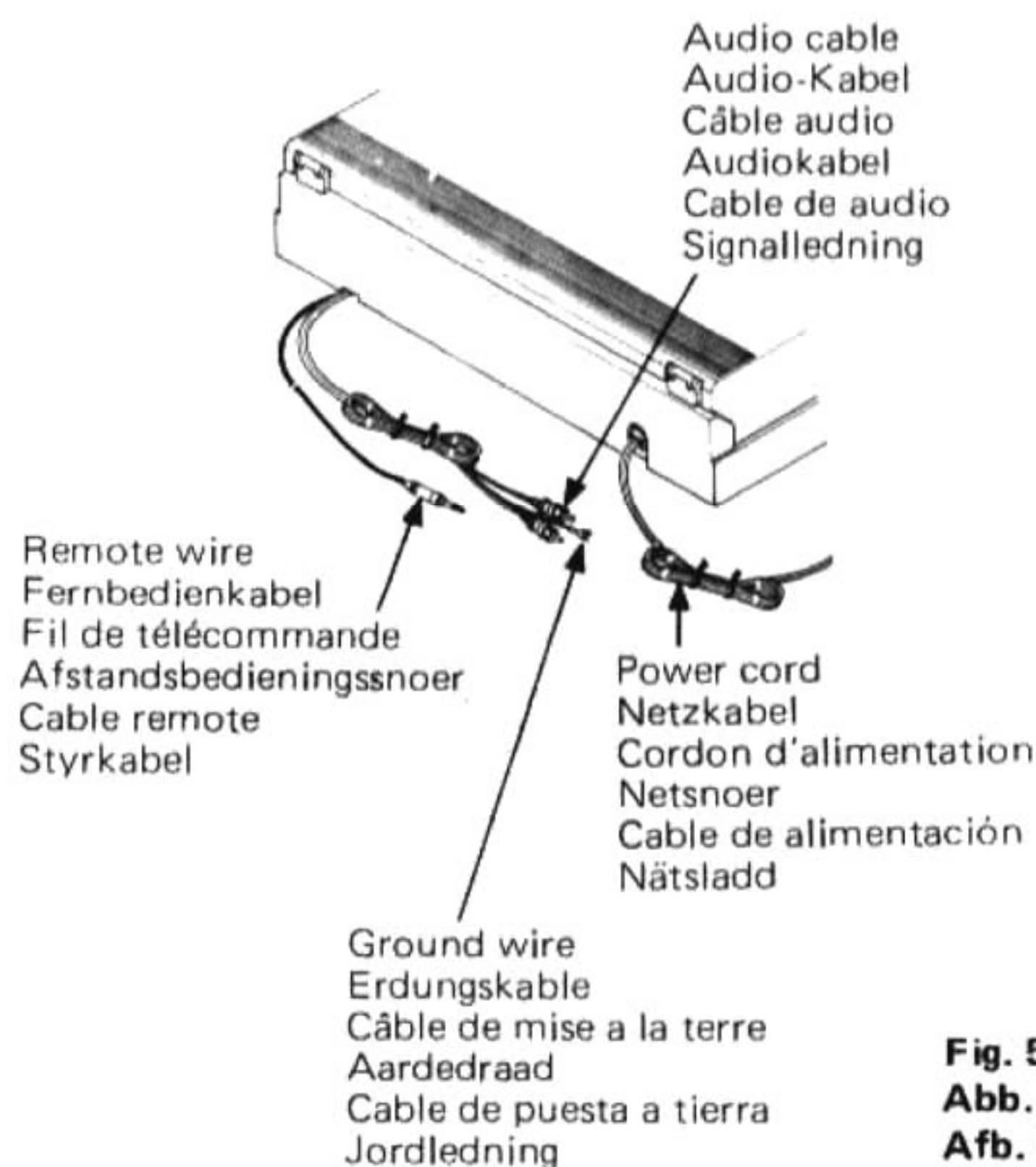

Fig. 5
Abb. 5
Afb. 5

MISE EN PLACE ET REMPLACEMENT DE LA CELLULE

Cette platine tourne-disque comporte un bras de lecture intégré utilisant une cellule T4P.

1. Retirer la vis de fixation de la cellule.
2. Tirer la cellule vers l'avant comme indiqué à la figure 4.
3. Remonter la cellule comme montré à la figure 4.
4. Serrer fermement la vis de fixation.

Remarque:

- Lors du remplacement de la cellule, s'assurer de bien utiliser la vis de fixation d'origine pour obtenir la force d'appui maximum.
- La AL-FQ555BKX est livrée sans cellule. Fixer la cellule T4P à l'aide de la vis de fixation d'origine.

RACCORDEMENT A VOTRE AMPLIFICATEUR OU A VOTRE AMPLI-TUNER (FIG. 5)

1. Raccorder le câble audio aux bornes PHONO situées sur la panneau arrière de votre amplificateur ou de votre ampli-tuner.
La prise blanche est pour le canal gauche (L) et la prise rouge pour le canal droit (R). Connectez le fil de terre à la borne GND.
2. Lorsqu'on utilise un élément à commande COMPU LINK (amplificateur ou ampli-tuner), raccorder le fil de télécommande aux bornes de synchronisation (SYNCHRO).
3. Brancher le cordon d'alimentation à une prise secteur bien placée.

AANBRENGEN EN VERVANGEN VAN HET ELEMENT

Deze draaitafel heeft een geïntegreerde toonarm, die gebruik maakt van een T4P-element.

1. Verwijder de bevestigingsschroef van het element.
2. Trek het element naar voren, zoals getoond in afb. 4.
3. Bevestig het element weer zoals wordt getoond in afb. 4.
4. Bevestig de bevestigingsschroef van het element stevig.

Opmerking:

- Denk eraan bij vervanging van het element de bijgeleverde bevestigingsschroef van het element te gebruiken ter verkrijging van de optimale sporingkracht.
- De AL-FQ555BKX wordt verkocht zonder element. Bevestig het T4P element met de originele element-bevestigingsschroef.

AANSLUITING OP DE VERSTERKER OF DE TUNER/ VERSTERKER (AFB. 5)

1. Sluit de audiokabels op de draaitafel-aansluitingen van het achterpaneel van de versterker of de tuner/versterker.
De witte stekker is voor het linker (L) kanaal en de rode voor het rechter (R) kanaal. Sluit de aarddraad op de aardaansluiting (GND) aan.
2. Wordt een COMPU LINK bedieningscomponent (versterker of receiver) gebruikt, sluit het afstandsbedieningsnoer dan op de synchronisatie-aansluitingen (SYNCHRO) aan.
3. Sluit het netsnoer op een stopcontact aan.

MONTAJE Y REEMPLAZO DE LA CÁPSULA

Este tocadiscos posee un brazo de fonocaptor integrado que utiliza una cápsula T4P.

1. Extraiga el tornillo de fijación de la cápsula.
2. Tire de la cápsula hacia adelante tal como se ilustra en la Fig. 4.
3. Vuelva a montar la cápsula tal como se indica en la Fig. 4.
4. Fije firmemente el tornillo de fijación de la cápsula.

Nota:

- Cuando cambie la cápsula, asegúrese de utilizar el tornillo de fijación original suministrado a fin de obtener una fuerza de seguimiento óptima.
- Con el AL-FQ555BKX no se suministra la cápsula. Fije su cápsula T4P mediante el tornillo de fijación de la cápsula que se ha provisto originalmente.

CONEXION A SU AMPLIFICADOR O RECEPTOR (FIG. 5)

1. Conecte los cables de audio a los terminales PHONO que se hallan en el panel trasero del amplificador o receptor.
La clavija blanca es para el canal L (izquierdo) y la clavija roja para el canal R (derecho). Conecte el cable de tierra al terminal de puesta a tierra (GND).
2. Cuando utilice un Componente de Control COMPU LINK (amplificador o receptor), conecte el conductor suministrado a los terminales SYNCHRO.
3. Conecte el cable de alimentación a un tomacorriente de CA conveniente.

MONTERING OCH BYTE AV PICKUP

Denna skivspelare har en integrerad tonarm med T4P pickup.

1. Ta bort pickupens fästskruv.
2. Dra pickupen framåt (enligt Fig. 4).
3. Sätt tillbaka pickupen på så sätt som visas i Fig. 4.
4. Fäst pickupens fästskruv ordentligt.

Anm.:

- När pickupen skall bytas skall den medleverade originalfästskruven användas så att optimal nålkraft erhålls.
- Till AL-FQ555BKX medföljer ingen pickup. Lås fast din pickup av typ T4P med den fästskruv som medföljer.

ANSLUTNING TILL STEREOFÖRSTÄRKARE ELLER RECEIVER (FIG. 5)

1. Anslut skivspelarens signagssladd till PHONO L (vänster) anslutning på stereoförstärkaren och den röda till R (höger) anslutning.
2. När COMPU LINK komponent (förstärkare eller receiver) används tillsammans med skivspelaren skall styrkabeln anslutas till SYNCHRO anslutningarna.
3. Anslut nätsladden till vägguttaget.

DESCRIPTION AND FUNCTIONS
 BESCHREIBUNG UND FUNKTIONEN
 DESCRIPTION ET FONCTIONS
 BESCHRIJVING EN FUNKTIES
 DESCRIPCION Y FUNCIONES
 FUNKTIONSBESKRIVNING

① **EP adapter**

Place the adapter on the center spindle when playing a disc having a larger diameter center hole (such as a 45 rpm disc.).

② **ANTI-SKATING**

This device cancels the centripetal force that pulls the tonearm to the center of the platter. It prevents the stylus tip from skating toward the center of the platter and at the same time eliminates any excessive force on the inner wall of the disc groove. Use the scale marked ● with a conical stylus and the scale marked ● with an elliptical stylus. Turn the knob to the same number as the tracking force.

As to adjustment, please refer to page 13 "Anti-skating adjustment".

③ **POWER switch**

ON (—): Press to set to this position to turn the power on; the indicators and the lamp for the size detection sensor will light.
STAND BY (■): Press to set to this position to turn the power off.

Note:

- **When the POWER switch is off, this turntable consumes a small amount of electricity (2.0 watts). It is, therefore, advisable to disconnect the power cord if the turntable is not to be used for a long time.**

④ **Stroboscope pattern**

A single stroboscope pattern is equipped on the rim of the platter. When the turntable rotates at either 33-1/3 or 45 rpm, the pattern will appear stationary to indicate that the turntable speed is correct.

⑤ **SPEED INDICATORS**

When the AUTO SPEED SELECT indicates "NORMAL"

When the power is applied to this unit, "33" lights. Playing a 17 cm (45 rpm) disc causes "33" to be switched over to "45". However, "33" remains with a 30 cm (33 1/3 rpm) disc.

① **Adapter für Schallplatten mit großem Mittelloch**

Zum Abspielen von Schallplatten mit großem Mittelloch diesen Adapter zuerst auf die Mittelachse aufsetzen.

② **Antiskating-Knopf (ANTI-SKATING)**

Diese Einrichtung kompensiert die Zentripedalkraft, die den Tonarm zur Schallplattenmitte zieht. Sie verhindert, daß die Nadelspitze zur Mitte der Schallplatte gezogen wird und einen zu starken Druck auf die Innenwand der Schallplattenrinne ausübt.

Für konische Nadeln die mit ● und für elliptische Nadeln die mit ● markierte Skala verwenden.

Den Knopf auf den Wert der Auflagekraft einstellen.

Angaben zur Einstellung finden Sie auf Seite 13 "Antiskating-Einstellung".

③ **Netzschalter (POWER)**

ON (—): Durch Drücken dieses Schalters wird das Gerät eingeschaltet, die Anzeigen und die Lampe für den Schallplattengrößensensor leuchten.

STAND BY (■): Durch nochmaliges Drücken dieses Schalters wird das Gerät abgeschaltet.

Hinweis:

- **Auch wenn der Netzschalter ausgeschaltet ist, nimmt der Plattenspieler eine geringe Leistung auf (2,0 Watt). Es empfiehlt sich daher, das Netzkabel abzuziehen, wenn der Plattenspieler lange Zeit nicht benutzt wird.**

④ **Stroboskopmuster**

Am Plattentellerrand befindet sich ein Stroboskopmustersring. Für beide Umdrehungsgeschwindigkeiten (33-1/3 und 45 U/min.) wird deren Stabilität durch ein "stehendes" Muster angezeigt.

⑤ **GESCHWINDIGKEITSANZEIGEN**

Wenn die automatische Geschwindigkeitswahl (AUTO SPEED SELECT) "NORMAL" anzeigt

Bei Einschalten des Netzstroms leuchtet "33" auf.

Wenn Sie eine Single-Platte (17 cm Durchmesser=45 U/min) abspielen, schaltet das Gerät automatisch auf "45" um. Die Anzeige "33" bleibt bei einer Langspielplatte (30 cm Durchmesser=33 U/min) allerdings an.

① **Adaptateur pour 45 tours**

Placer l'adaptateur autour de l'axe central du plateau lorsque vous écoutez un 45 tours avec un grand trou central.

② **Bouton de compensation de la force centripète (ANTI-SKATING)**

Ce dispositif annule la force centripète qui attire le bras de lecture vers le centre du plateau. Il empêche la pointe de lecture de dériver vers le centre du plateau et en même temps élimine toute pression de celle-ci sur la face interne du sillon du disque.

Utiliser l'échelle graduée avec les repères ● pour une pointe de lecture conique et celle graduée avec les repères ● pour une pointe elliptique.

Régler ce bouton sur un chiffre correspondant à l'échelle de la force d'appui.

Pour le réglage, se référer à la page 13 "Réglage de la compensation de la force centripète".

③ **Interrupteur d'alimentation (POWER)**

ON (—): Le mettre sur cette position pour fournir de l'alimentation; les indicateurs et la lampe du senseur de détection du diamètre du disque vont s'allumer.

STAND BY (■): Le mettre sur cette position pour couper l'alimentation de la platine.

Remarque:

- **Même quand cette platine est hors circuit, elle consomme un peu d'électricité (2,0 watts). C'est pour cela qu'il est recommandé de débrancher le cordon de l'alimentation lorsque l'appareil est hors d'usage pendant un long temps.**

④ **Forme de stroboscope**

Une forme simple de stroboscope est prévue sur le bord du plateau. Quand celui-ci tourne à 33 tours 1/3 ou à 45 tours par minute, cette forme semblera stationnaire pour indiquer que la vitesse est correcte.

⑤ **Indicateurs de vitesse (SPEED INDICATORS)**

Quand le sélecteur automatique de vitesse est sur "NORMAL"

Quand l'appareil est mis sous tension, "33" apparaît. La lecture d'un disque de 17 cm (45 tours) fait passer "33" à "45". Toutefois, "33" reste dans le cas de la lecture d'un disque de 30 cm (33 tours 1/3).

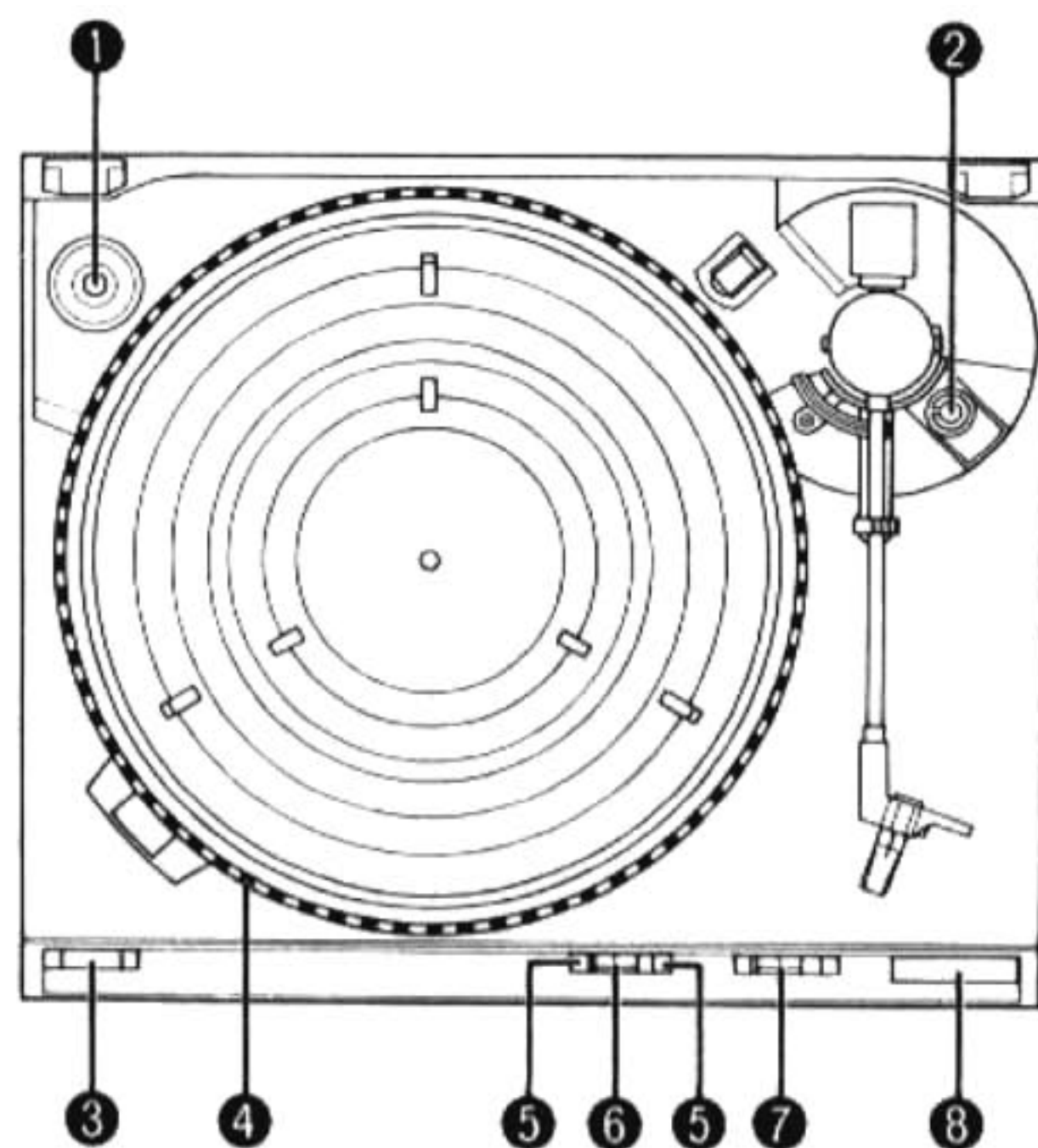

Fig. 6
Abb. 6
Afb. 6

1 45-toerenadapter

Leg de adaptor op de middenas voor weer-gave van platen met een groot middengat.

2 Dwarsdruk-kompensator (ANTI-SKATING)

De centripetale druk, die de toonarm naar het midden van de plaat trekt, kan m.b.v. deze regelaar worden opgeheven. Hierdoor wordt voorkomen dat de naaldpunt naar het midden van de plaat glijdt en tegelijkertijd wordt eventuele druk op de binnenste rand van de groef opgeheven. Gebruik de schaal, die met ● gemarkeerd is, voor een conische naald en de schaal, die met ● gemarkeerd is voor een elliptische naald.

Stel deze regelaar op dezelfde waarde als de naaldruk in.

Voor het afstellen wordt verwezen naar "Afstellen dwarsdrukkompensator" op blz. 14.

3 Netschakelaar (POWER)

ON (—): Druk deze schakelaar in voor het inschakelen van de netspanning; de indicators en de lamp voor de diameter-sensor lichten op.

STAND BY (■): Zet de schakelaar in deze stand voor het uitschakelen van de netspanning.

Opmerking:

- Deze draaitafel verbruikt zelfs wanneer de netspanning is uitgeschakeld een kleine hoeveelheid stroom (2,0 Watt). Het verdient daarom aanbeveling het netsnoer los te maken als u de draaitafel voor langere tijd niet denkt te gebruiken.

4 Stroboskooppatroon

Er is voorzien in een enkelvoudig stroboskooppatroon op de rand van het draaiplateau. Het patroon lijkt stil te staan oman te geven dat de instelling van het toerental juist is, wanneer het draaiplateau ofwel 33-1/3 ofwel 45 toeren per minuut maakt.

5 Toerental-indicators (SPEED INDICATORS)

Als de AUTO SPEED SELECT "NORMAL" aangeeft:

Bij het inschakelen van het apparaat zal "33" oplichten.

Wanneer een 17 cm (45 toeren) plaat wordt afgespeeld, zal er van "33" naar "45" worden overgeschakeld. Bij een 30 cm (33 1/3 toeren) plaat zal "33" blijven oplichten.

1 Adaptador EP (duración extendida)

Coloque el adaptador en el eje central para reproducir discos con un orificio central de diámetro grande (como, por ejemplo, un disco de 45 rpm).

2 Perilla de antiempuje lateral (ANTI-SKATING)

Este dispositivo permite compensar la fuerza centrípeta que empuja al brazo hacia el centro del plato. Evita que la aguja empuje hacia dicho centro y al mismo tiempo elimina cualquier fuerza excesiva sobre la pared interna del surco. Utilice la escala con la marca ● para una aguja cónica y la escala con la marca ● para una aguja elíptica.

Gire la perilla hasta el mismo número que de la fuerza de seguimiento.

Con respecto al ajuste, consulte la página 14 "Ajuste del antiempuje lateral".

3 Conmutador de alimentación (POWER)

ON (—): Utilice esta posición para encender la unidad; de inmediato se encenderán los indicadores y la lámpara del sensor de tamaño.

STAND BY (■): Utilice esta posición para apagar la unidad.

Nota:

- Aunque el conmutador POWER esté apagado, el tocadiscos consumirá una pequeña cantidad de electricidad (2,0 vatios). Por consiguiente, se recomienda des conectar el cordón de alimentación si no se va a utilizar el tocadiscos por un tiempo prolongado.

4 Disco estroboscópico

Se ha instalado un disco estroboscópico simple sobre el reborde del plato. Cuando el tocadiscos gira a 33-1/3 ó 45 rpm, el disco aparece inmóvil indicando que la velocidad del tocadiscos es correcta.

5 Indicadores de velocidad (SPEED)

Cuando el selector automático de velocidad (AUTO SPEED SELECT) indica "NORMAL"

Si se conecta la alimentación a esta unidad, en el indicador se ilumina "33". Al reproducir un disco de 17 cm (45 rpm), "33" cambia a "45". Sin embargo, al reproducir un disco de 30 cm (33 1/3 rpm), "33" permanece iluminado.

1 ED-adapter

Placera adaptern på centrumaxeln när skiva med större hål skall spelas.

2 ANTI-SKATING

Denna anordning upphäver den centripetalkraft som drar tonarmen mot skivtallriken centrum. Den förhindrar att nålspetsen glider mot centrum, samtidigt som den eliminerar allt onödigt tryck mot skivspårets innerkant. Använd skalan märkt ● om du har en konisk pickupnål och skalan märkt ● om du har en elliptisk pickupnål. Vrid ratten till samma siffra som för nåltrycket. Se sidan 14, "Inställning av anti-skating", för uppgifter om inställningen.

3 Strömställare POWER

ON (—): Trycks in till detta läge för tillkoppling av spänning till apparaten; indikatorerna och lampan för avsökning av skivstorleken tänds.

STAND BY (■): Ställs i detta läge för bortkoppling av spänning till apparaten.

Anm.:

- Strömställaren POWER är sekundärt kopplad och skiljer inte apparaten från nätet när den är ställd i läge STAND BY. För att apparaten skall skiljas helt från nätet måste nätsladden dras ur från vägguttaget.

4 Stroboskopmönster

Det finns ett stroboskopmönster på skivtallriken ytterkant. När skivtallriken roterar med 33-1/3 eller 45 varv/minut verkar mönstret att stå stilla och då är skivtallriken rotationshastighet korrekt.

5 Hastighetsindikatorer SPEED INDICATORS

När AUTO SPEED SELECT visar "NORMAL"

När spänningen kopplas till tänds "33" och försätter att lysa om en 30 cm skiva (33-1/3 vpm) spelas. Om en 17 cm skiva (45 vpm) spelas tänds "45".

When AUTO SPEED SELECT indicates "INVERSE"

When the power is applied to this unit, "45" lights. Playing a 17 cm (33 1/3 rpm) disc causes "45" to be switched over to "33". However, "45" remains with a 30 cm (45 rpm) disc.

6 AUTO SPEED SELECT

When playing a 30 cm (33 1/3 rpm) or 17 cm (45 rpm) disc automatically, set this knob to "NORMAL".

When playing a special disc such as 17 cm (33 1/3 rpm) and 30 cm (45 rpm) discs, set this knob to "INVERSE".

7 CUEING

This is used to lift or lower the tonearm gently. When you switch it to its UP position, the tonearm will be lifted up, and, when you switch it to its DOWN position the tonearm will be lowered down gently so that the stylus rests on the disc surface.

8 START/STOP

This unit is designed to automatically select the presence and size of the disc.

Pressing the START/STOP button causes the disc size to be automatically selected. Then, the tonearm moves and the stylus lands in the disc surface. When interrupting play, press the START/STOP button again.

Note:

- When playing a 25 cm disc or a transparent disc, move the tonearm manually to the desired position. Without pressing the START/STOP button.

Wenn AUTO SPEED SELECT "INVERSE" anzeigt

Bei Einschalten des Netzstroms leuchtet "45" auf.

Wenn Sie eine Schallplatte mit (17 cm Durchmesser und 33 U/min) abspielen, schaltet das Gerät automatisch von "45" auf "33" um. Die Anzeige "45" bleibt bei einer Schallplatte von (30 cm Durchmesser und 45 U/min) allerdings an.

6 Automatische Geschwindigkeitswahl (AUTO SPEED SELECT)

Zum Abspielen einer Schallplatte mit 30 cm Durchmesser (33 U/min) oder 17 cm Durchmesser (45 U/min) sollte diese Taste auf "NORMAL" gestellt sein. Zum Abspielen einer Spezialschallplatte von 17 cm Durchmesser (33 U/min) oder 30 cm Durchmesser (45 U/min) ist die Taste auf "INVERSE" umzustellen.

7 Hebt und senkt den Tonarm (CUEING)

Dieser Knopf wird zum Heben und Senken des Tonarms verwendet. Wenn der Knopf auf UP gestellt wird, wird der Tonarm gehoben, und wenn er auf DOWN gestellt wird, wird der Tonarm sanft auf die Schallplatte abgessenkt.

8 Start/Stop-Taste (START/STOP)

Dieses Gerät erfaßt das Vorhandensein und die Größe der aufgelegten Schallplatte automatisch.

Bei Drücken der START/STOP-Taste wird automatisch die korrekte Schallplattengröße angewählt, und der Tonarm setzt die Nadel am Beginn der Schallplatte auf. Zum Unterbrechen des Abspielvorgangs erneut die START/STOP-Taste drücken.

Hinweis:

- Beim Abspielen einer 25-cm- oder einer transparenten Schallplatte sollten Sie den Tonarm manuell in die gewünschte Position führen, ohne die Start/Stop-Taste zu betätigen.

Quand le sélecteur automatique de vitesse est sur "INVERSE"

Quand l'appareil est mis sous tension, "45" apparaît. La lecture d'un disque de 17 cm (33 tours 1/3) fait passer "45" à "33". Toutefois "45" reste dans le cas de la lecture d'un disque de 30 cm (45 tours).

6 Sélecteur automatique de vitesse (AUTO SPEED SELECT)

Lors de la lecture automatique d'un disque de 30 cm (33 tours 1/3) ou de 17 cm (45 tours), mettre ce sélecteur sur "NORMAL". Lors de la lecture d'un disque spécial tel qu'un disque 33 tours 1/3 de 17 cm ou 45 tours de 30 cm, mettre ce sélecteur sur "INVERSE".

7 Régulateur de bouton de commande du lève-bras (CUEING)

Pour relever ou abaisser le bras. En position haute (UP), le bras va se lever, et en position basse (DOWN) le bras va s'abaisser doucement jusqu'à ce que la pointe de lecture repose sur la surface du disque.

8 Interrupteur marche/arrêt (START/STOP)

Cet appareil est conçu pour sélectionner automatiquement la présence et le diamètre du disque.

L'appui sur la touche START/STOP entraîne la sélection automatique du diamètre du disque. Ensuite, le bras de lecture se déplace et la pointe de lecture se pose sur la surface du disque. Pour interrompre la lecture, appuyer de nouveau sur la touche START/STOP.

Remarque:

- Pour la lecture d'un disque de 25 cm ou d'un disque transparent, déplacer le bras de lecture manuellement jusqu'à la position désirée sans appuyer sur le bouton de mise en marche/arrêt (start/stop).

STYLUS REPLACEMENT

How to replace

1. Pull the stylus assembly diagonally downwards as shown by the arrow in Fig. 7.
2. To install the stylus assembly, push it upwards in the direction of the arrow.

Notes:

- When replacing the stylus assembly be careful not to damage the stylus tip.
- The DT-45 stylus has a normal service life of 800 ~ 1600 hours; to extend the life of your discs, it is recommended that you replace it sooner rather than later.

AUSWECHSELN DER NADEL

Vorgehensweise

1. Den Nadelträger wie in Abb. 7 gezeigt in Pfeilrichtung schräg nach unten ziehen.
2. Zur Anbringung des Nadelträgers in Pfeilrichtung nach oben drücken.

Hinweise:

- Achten Sie beim Austauschen der Abtastnadel-Baugruppe darauf, daß die Abtastnadel keinen Schaden erleidet.
- Die Betriebsdauer von Nadel DT-45 beträgt im Normalfall 800 bis 1600 Stunden. Zur Schonung Ihrer Schallplatten empfehlen wir, den Nadelwechsel vor Ablauf dieser Zeit durchzuführen.

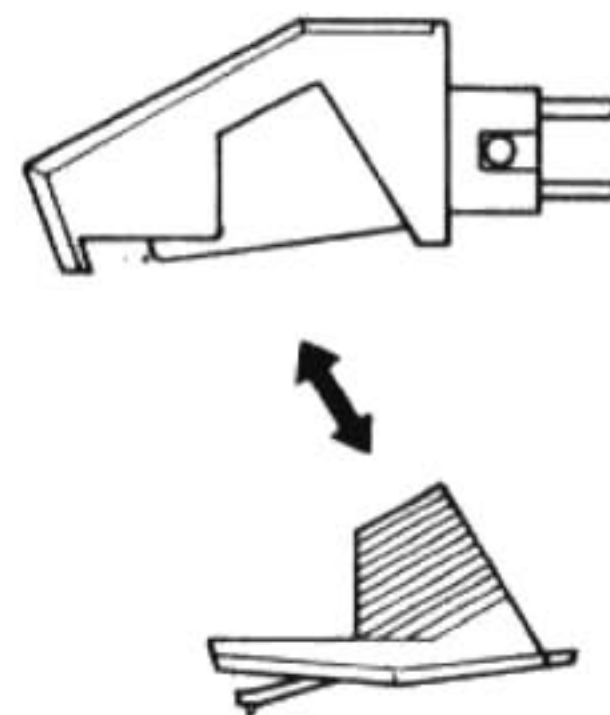

Fig. 7
Abb. 7
Afb. 7

REPLACEMENT DE LA POINTE DE LECTURE

Manière de remplacer

1. Tirer diagonalement vers le bas l'ensemble de la pointe comme indiqué par la flèche à la figure 7.
2. Pour fixer l'ensemble, pousser vers le haut dans la direction de la flèche.

Remarques:

- Lors du remplacement de la pointe de lecture, veiller à ne pas abîmer son extrémité.
- La pointe de lecture DT-45 a une durée de vie normale de 800 à 1600 heures; pour prolonger la vie de vos disques, il est recommandé de la remplacer assez tôt.

Als de AUTO SPEED SELECT "INVERSE" aangeeft:

Bij het inschakelen van het apparaat zal "33" oplichten.

Wanneer een 17 cm (33 1/3 toeren) plaat wordt afgespeeld, zal er van "45" naar "33" worden overgeschakeld. Bij een 30 cm (45 toeren) plaat zal "45" blijven oplichten.

6 Automatische instelling van toerental (AUTO SPEED SELECT)

Zet deze knop op "NORMAL" voor het automatisch afspelen van een 30 cm (33 1/3 toeren) of 17 cm (45 toeren) plaat. Zet de knop op "INVERSE" bij het afspelen van een speciale plaat zoals een 17 cm (33 1/3 toeren) of 30 cm (45 toeren) plaat.

7 Toonarmlift (CUEING)

Gebruik deze regelaar voor het opheffen of dalen van de toonarm. De toonarm wordt opgeheven wanneer deze regelaar op UP wordt gezet en de toonarm daalt wanneer deze regelaar op DOWN wordt gezet.

8 START/STOP-toets

Dit apparaat is zodanig ontworpen dat automatisch de aanwezigheid van een plaat bespeurd wordt en het formaat ervan wordt ingesteld.

Bij het indrukken van de start/stoptoets (START/STOP) zal automatisch het juiste plaatformaat ingesteld worden. De toonarm beweegt hierna naar de plaat en de naald daalt in de groef. Druk de start/stoptoets (START/STOP) nogmaals in als u het afspelen wilt onderbreken.

Opmerking:

- Bij het afspelen van een 25 cm plaat of een transparante plaat moet de toonarm d.m.v. handbediening, dus zonder gebruikmaking van de START/STOP-toets, naar het gewenste punt worden gebracht.

VERVANGING VAN DE NAALD

Wijze van vervangen

1. Trek de naald schuin naar beneden, zoals de pijl in afb. 7 aangeeft.
2. Duw deze naar boven in de richting van de pijl om de naald weer te bevestigen.

Opmerkingen:

- Pas op tijdens vervanging van het element de naald niet te beschadigen.
- De DT-45 heeft een normale bruikbare levensduur van 800 ~ 1600 uren; om uw grammofonplaten in goede konditie te houden is het echter aanbevolen de naald liever eerder dan later te vervangen.

Cuando el selector automático de velocidad (AUTO SPEED SELECT) indica "INVERSE"

Si se conecta la alimentación a esta unidad, en el indicador se ilumina "45". Al reproducir un disco de 17 cm (33 1/3 rpm), "45" cambia a "33". Sin embargo, al reproducir un disco de 30 cm (45 rpm), "45" permanece iluminado.

6 Selector automático de velocidad (AUTO SPEED SELECTOR)

Para reproducir automáticamente un disco de 30 cm (33 1/3 rpm) o de 17 cm (45 rpm), fije esta perilla en la posición "NORMAL". Sin embargo, para reproducir discos especiales, tales como los de 17 cm (33 1/3 rpm) y de 30 cm (45 rpm), fije esta perilla en la posición "INVERSE".

7 Levanta y baja el brazo de fonocaptor (CUEING)

Se utiliza para subir o bajar lentamente el brazo. Colocándola en la posición UP, el brazo se levantará, y colocándola en la posición DOWN, el brazo se bajará lentamente sobre la superficie del disco.

8 Botón de puesta en marcha/parada (START/STOP)

Este tocadiscos está diseñado para detectar y seleccionar automáticamente el tamaño del disco.

Al presionar el botón START/STOP, el tocadiscos selecciona automáticamente el tamaño del disco. A continuación, el brazo de fonocaptor se desplaza y la aguja desciende sobre la superficie del disco. Para interrumpir la reproducción, presione el botón START/STOP nuevamente.

Nota:

- Para reproducir un disco de 25 cm o un disco transparente, mueva manualmente el brazo de fonocaptor a la posición deseada sin oprimir el botón START/STOP.

REEMPLAZO DE LA AGUJA

Cómo reemplazarla

1. Tire diagonalmente hacia abajo del conjunto de la aguja tal como se ilustra mediante la flecha en la Fig. 7.
2. Para instalar el conjunto de la aguja, empújela hacia arriba en el sentido de la flecha.

Notas:

- Cuando reemplace el conjunto de la aguja, tenga cuidado para no dañar la punta de la aguja.
- La aguja DT-45 tiene una vida útil de 800 a 1.600 horas; a fin de prolongar la vida de sus discos se recomienda cambiarla antes de que venza este período.

När AUTO SPEED SELECT visar "INVERSE"

När spänningen kopplas till tänds "45" och fortsätter att lysa när en 17 cm (33-1/3 vpm) skiva spelas. Om en 30 cm (45 vpm) skiva spelas tänds "33".

6 Automatiskt hastighetsval

Denna ratt skall ställas i läge "NORMAL" när en 30 cm (33-1/3 vpm) skiva spelas automatiskt.

När en specialskiva, ex.vis 17 cm (33-1/3 vpm) och 30 cm (45 vpm) spelas skall ratten ställas i läge "INVERSE".

7 För manuell nedsättning av tonarmen (CUEING)

UP: När tangenten ställs i detta läge lyfts tonarmen.

DOWN: När tangenten ställs i detta läge sänks-tonarmen sakta.

8 START/STOP-tangent

Denna skivspelare är konstruerad så att den känner av om skiva finns på skivtallriken och känner även av skivans storlek.

Tryck in START/STOP tangenten när skivspelaren skall startas, varvid tonarmen för sig automatiskt och sänker nålen mot skivan. Om spelningen skall stoppas innan skivan är färdigspelad skall START/STOP-tangenten tryckas in igen.

Anm.:

- Om en 25 cm skiva eller en transparent skiva spelas skall tonarmen flyttas för hand till önskat läge utan att START/STOP tangenten trycks in.

BYTE AV PICKUP NÅL

Byte av nålen

1. Håll i pick-upen och tryck nåldelen nedåt (Fig. 7).
2. Tryck den nya nåldelen uppåt i pilens riktning.

Anm.:

- Var försiktig så att nålspetsen inte skadas när nålenheten byts ut.
- Nålens (DT-45) livslängd är beroende av under vilka förhållanden den används, medellivslängden är vanligtvis mellan 800 ~ 1600 speltimmar.

ADJUSTMENTS

Tonearm elevator-height adjustment (Fig. 8 and 9)

The optimum clearance between the stylus tip and the disc surface is about 6 mm when the tonearm is resting on the tonearm elevator (with the UP/DOWN knob switched to the UP position). Turning the adjusting screw clockwise lowers the height of the tonearm elevator and turning it counterclockwise increase it. (Fig. 9)

Stylus lead-in adjustment (Fig. 10)

This turntable is shipped with the lead-in positions adjusted correctly. However, if the stylus lead-in positions change due to the replacement of the cartridge or some other reasons, adjust them in the following manner:

1. Place a 30 cm disc on the platter.
2. Set the UP/DOWN knob to its DOWN position.
3. Press the START/STOP button to start the turntable.
4. See if the stylus lands about 3 to 4 mm inside, from the edge of the disc.
5. If it is not in this range, turn the adjusting screw clockwise with a minus screwdriver to increase the distance between the lead-in position and the edge of the disc, and counterclockwise to decrease it.
6. Repeat steps 3 to 5 to confirm that the stylus lands in the proper position.

Anti-skating adjustment (Fig. 11)

Turn the anti-skating knob until "1.25" position of the knob points to the index mark.

Use the scale marked ● with a conical stylus and the scale marked ● with an elliptical stylus. The AL-FQ555BK is provided with a conical stylus.

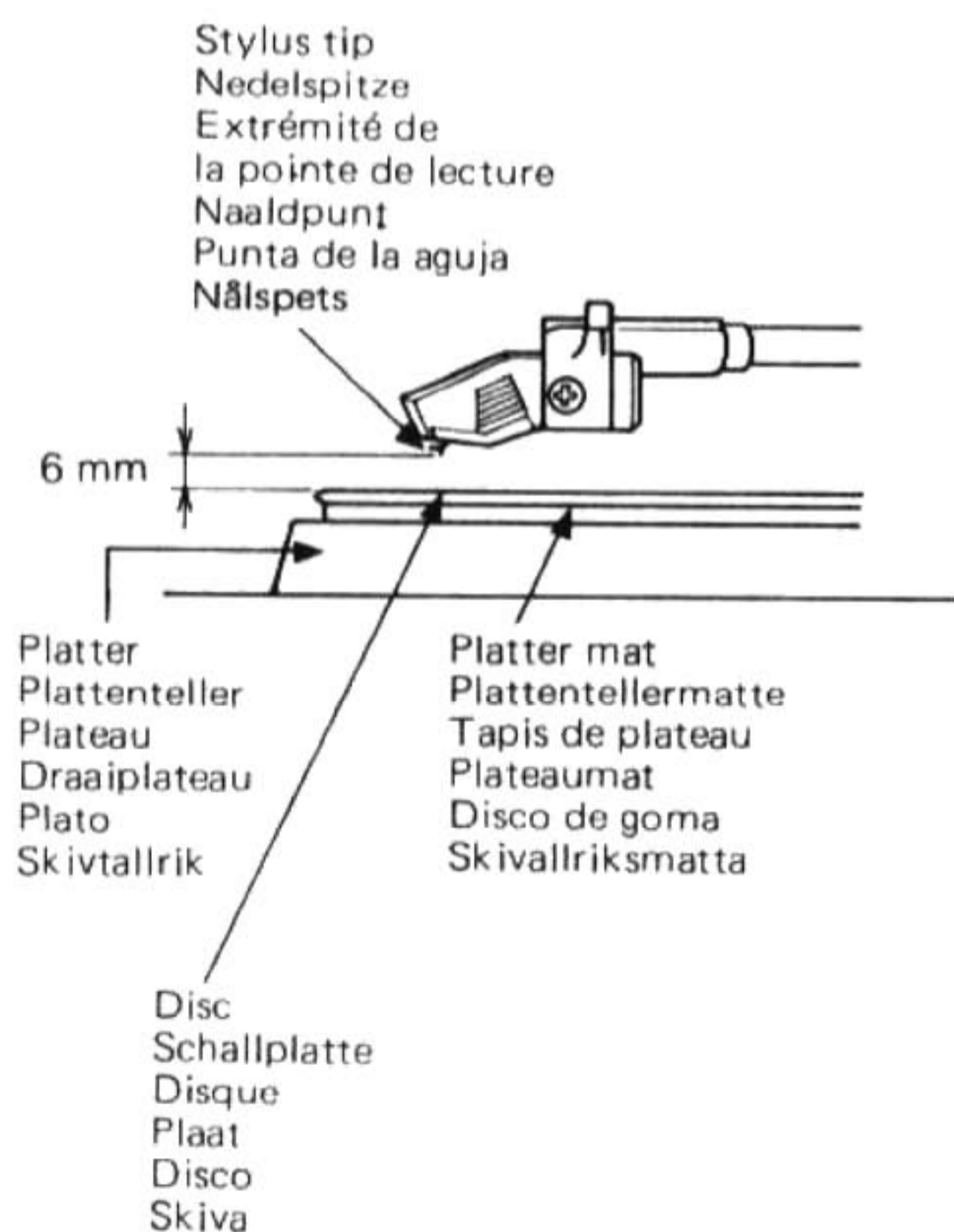

Fig. 8
Abb. 8
Afb. 8

EINSTELLUNGEN

Höheneinstellung des Tonarmlifts (Abb. 8 und 9)

Die optimale Distanz zwischen der Nadelspitze und der Schallplattenoberfläche beträgt etwa 6 mm, wenn der Tonarm auf dem Tonarmlift aufliegt (und der UP/DOWN-Knopf auf der UP-Position steht). Durch Drehen der Einstellschraube in Uhrzeigerrichtung wird die Höhe in Gegenuehrzeigerrichtung vergrößert. (Abb. 9)

Einstellung des Aufsetzpunktes (Abb. 10)

Der Plattenspieler wird mit korrekt eingestellter EinlaufEinstellung geliefert. Wenn sich beim Wechseln des Tonabnehmers oder aus anderen Gründen die Einlaufpositionen der Abspiel-nadel verändert haben, sind sie wie folgend nachzustellen:

1. Eine 30-cm-Schallplatte auf den Plattenteller legen.
2. Den UP/DOWN-Knopf auf DOWN stellen.
3. Die START/STOP-Taste zum Starten des Plattenspielers drücken.
4. Überprüfen, ob die Nadel etwa 3 bis 4 mm vom Schallplattenrand auf die Schallplatte aufgesetzt wird.
5. Wenn eine Einstellung erforderlich ist, wird durch Drehen der Einstellschraube mit einem flachen Schraubendreher in Uhrzeigerrichtung der Abstand zwischen dem Aufsetzpunkt und dem Schallplattenrand vergrößert und durch Drehen im Gegenuehrwiegerrichtung verringert.
6. Die Schritte 3 bis 5 wiederholen, um sicherzugehen, daß die Nadel an der richtigen Stelle abgesenkt wird.

Anti-Skating-Einstellung (Abb. 11)

Den Anti-Skating-Regler so einstellen, daß dessen 1,25-Marke mit der Pfeilmarkierung übereinstimmt. Für konische Nadeln die mit ● und für elliptische Nadeln die mit ● markierte Skala verwenden. Der AL-FQ555BK ist mit konischer Tonnadel ausgestattet.

REGLAGES

Réglage de la hauteur du lève-bras (Fig. 8 et 9)

L'intervalle optima entre l'extrémité de la pointe de lecture et la surface des disque est d'environ 6 mm quand le bras de lecture repose sur le lève-bras (avec le bouton de commande du lève-bras (UP/DOWN) en position haute (UP)). Si vous vissez la vis de réglage dans le sens des aiguilles d'une montre, vous abaissez la hauteur du bras; vous l'augmentez si vous vissez en sens contraire des aiguilles d'une montre. (Fig. 9)

Réglage de l'amenée de la pointe de lecture (Fig. 10)

Ce tourne-disque est expédié avec les points d'attaque réglés correctement. Toutefois, si les positions d'attaque de la pointe de lecture changent du fait du remplacement de la cellule ou pour toute autre raison, les régler en procédant comme suit:

1. Placer un disque de 30 cm sur le plateau.
2. Mettre le bouton de commande du lève-bras (UP/DOWN) sur sa position basse (DOWN).
3. Enfoncer l'interrupteur de mise en marche/arrêt (START/STOP) pour faire marcher la platine.
4. Vérifier que la pointe de lecture se pose bien à environ 3 ou 4 mm du bord du disque.
5. Si ce n'est pas le cas, visser la vis de réglage à l'aide du tournevis simple dans le sens des aiguilles d'une montre pour accroître la distance entre le bord du disque et l'endroit où se pose la pointe, et dans le sens contraire des aiguilles d'une montre pour la diminuer.
6. Recommencer les opérations de 3 à 5 pour bien vous assurer que la point de lecture se pose à l'endroit voulu.

Réglage de la compensation de la force centripète (Fig. 11)

Faire tourner le bouton de compensation de la force centripète jusqu'à ce que "1,25" indique le repère. Se servir de l'échelle avec les repères ● pour une pointe de lecture conique, et de celle avec les repères ● pour une pointe elliptique. La AL-FQ555BK est fournie avec une pointe de lecture conique.

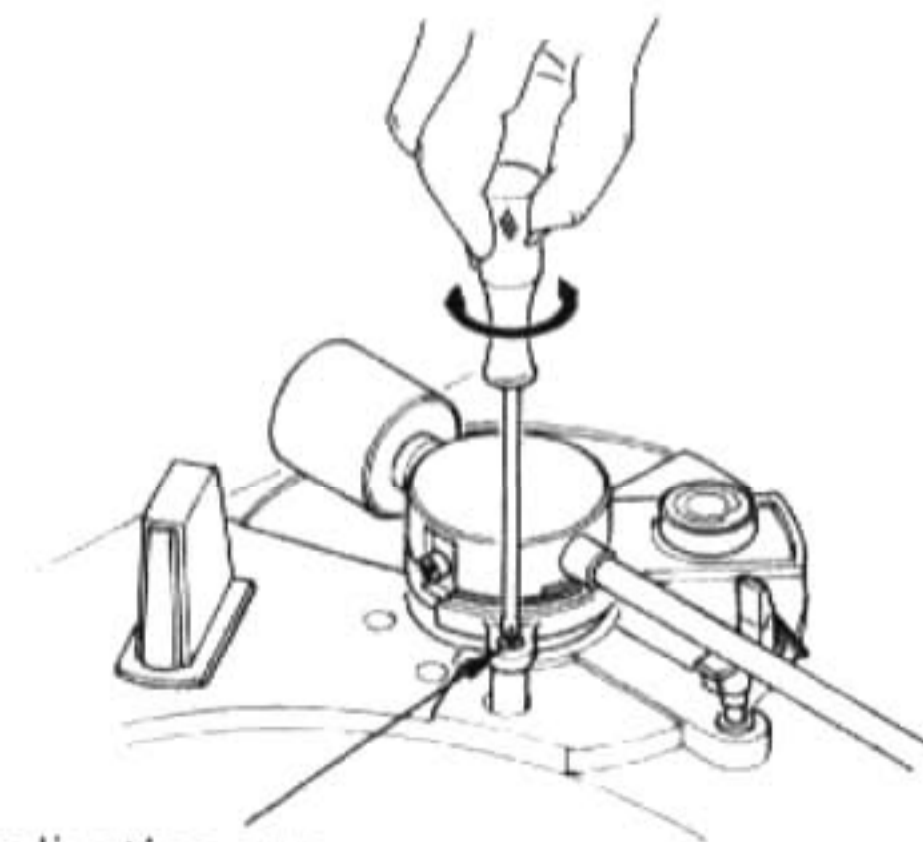

Fig. 9
Abb. 9
Afb. 9

INSTELLINGEN

Instelling van de toonarmlift-hoogte (Afb. 8 en 9)

De optimale ruimte tussen de naaldpunt en het oppervlak van de plaat bedraagt ongeveer 6 mm; wanneer de toonarm op de toonarmlift rust (en de op/neer-regelaar (UP/DOWN) op UP is gezet). De hoogte van de toonarmlift wordt verminderd wanneer de instellingsschroef naar rechts wordt gedraaid, en vermeerderd wanneer de instellingsschroef naar links wordt gedraaid. (Afb. 9)

Instelling van de inleidpositie (Afb. 10)

Bij het verlaten van de fabriek is het daalpunt van de naald korrekt afgesteld. Moet het daalpunt van de naald opnieuw worden afgesteld als gevolg van het gebruik van een ander element of om een andere reden, ga dan als volgt te werk:

1. Leg een plaat met een diameter van 30 cm op het draaiplateau.
2. Zet de op/neer-regelaar (UP/DOWN) op DOWN.
3. Druk de START/STOP-toets in om de draaitafel in te schakelen.
4. Controleer of de naald ongeveer 3 tot 4 mm binnen de rand van de plaat neer komt.
5. Indien de naald buiten dit bereik neer komt, dient de instellingsschroef m.b.v. een min schroevendraaier naar links te worden gedraaid om de afstand tussen de inleidpositie en de rand van de plaat te vergroten, of naar rechts om de afstand te verkleinen.
6. Herhaal de aanwijzingen 3 t/m 5 om te controleren of de naald in de juiste positie daalt.

Afstellen dwarsdrukcompensator (Afb. 11)

Verdraai de knop van de dwarsdrukcompensator totdat "1,25" op de indexmarkering staat. Gebruik de schaal die met ● gemarkeerd is, voor een konische naald en de schaal, die met ● gemarkeerd is, voor een elliptische naald. De AL-FQ555BK bezit een konische naald.

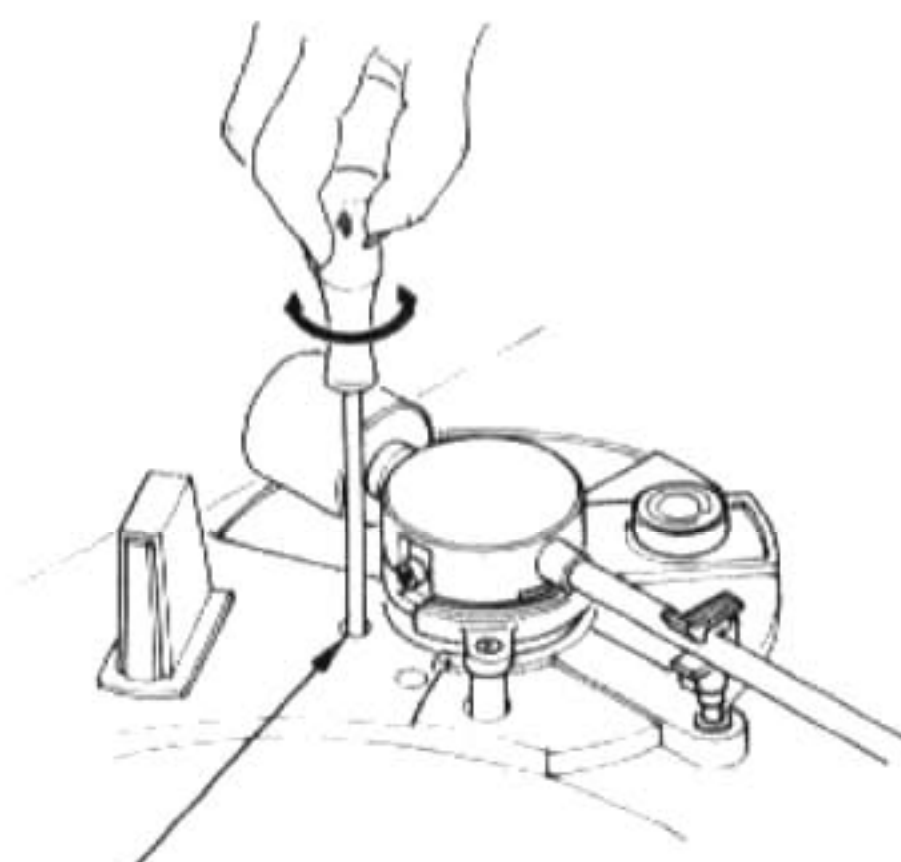

Adjusting screw inside the hole
Die Einstellschraube in dieser ffnung drehen
Vis de réglage au fond de ce trou
Stel de schroef in het gat in
Tornillo de ajuste dentro del orificio
Inställningsskruv inuti hålet

Fig. 10
Abb. 10
Afb. 10

AJUSTES

Ajuste de la altura del elevador del brazo de fonocaptor (Fig. 8 y 9)

La distancia óptima entre la punta de la aguja y la superficie del disco es de unos 6 mm cuando el brazo está apoyado sobre su elevador (con la perilla UP/DOWN en la posición UP). Girando el tornillo de regulación hacia la derecha se disminuye la altura del elevador del brazo, girándolo hacia la izquierda se aumenta la misma. (Fig. 9)

Alineamiento de la aguja (Fig. 10)

Este tocadiscos se empaca con las posiciones de surco inicial ajustadas correctamente. Sin embargo, si se alteran las posiciones de surco inicial debido al reemplazo de la cápsula u otras razones, ajústelas de la siguiente manera:

1. Coloque un disco de 30 cm sobre el plato.
2. Coloque la perilla UP/DOWN en la posición DOWN.
3. Presione el botón START/STOP para poner en marcha el tocadiscos.
4. Observe si la aguja se apoya sobre el disco a unos 3 ó 4 mm del borde.
5. Si no coincidiera con la distancia indicada, gire el tornillo de ajuste hacia la derecha con un destornillador para incrementar la distancia entre el surco inicial y el borde, y hacia la izquierda para disminuirla.
6. Repita los pasos 3 a 5 para confirmar si la aguja baja dentro del límite indicado.

Ajuste del empuje lateral (Fig. 11)

Gire la perilla de compensación del empuje lateral hasta que la marca "1,25" coincida con la marca índice.

Utilice la escala con la marca ● para agujas cónicas, y la escala con la marca ● para agujas elípticas. El modelo AL-FQ555BK está provisto con una aguja cónica.

INSTÄLLNINGAR

Inställning av tonarmens lyfthöjd (Fig. 8 och 9)

Optimalt mellanrum mellan nålspets och skivtallriks matta är ca 6 mm när tonarmen vilar på tonarmslyften (med UP/DOWN omkopplaren i läge UP). Om tonarmslyftens inställningsskruv vrids medsols sänks tonarmslyftens höjd och om den vrids motsols ökas höjden. (Fig. 9).

Inställning av nålens ingångsposition (Fig. 10)

Denna apparat är helt färdiginställd före leverans från fabriken. Om emellertid någon inställning har ändrats under transporten skall inställning göras enligt följande. Normalt skall inställningsställena inte röras.

1. Placera en 30 cm skiva på skivtallriken.
2. Kontrollera att UP/DOWN omkopplaren är ställd i läge DOWN.
3. Tryck in START/STOP tangenten.
4. Kontrollera att nålen hamnar ca 3 till 4 mm på insidan från skivans kant.
5. Om den inte hamnar inom detta område, skall inställningsskruven vridas medsols med en vanlig skruvmejsel så att avståndet ökas mellan nedsättningsstället och skivans kant och motsols så att det minskas.
6. Upprepa steg 3 till 5 för kontroll av att nålen verkligen landar på rätt ställe.

Justering av anti-skating (Fig. 11)

Vrid på antiskating-ratten tills "1,25" på ratten står mitt emot indexmärket.

Använd skalan märkt ● för en konisk pickupnål och skalan märkt ● för en elliptisk pickupnål. Model AL-FQ555BK har en konisk pickupnål.

Anti-skating-knob
Antiskating-Knopf
Bouton de compensation de la force centripète
Dwarsdruk-kompensator
Perilla de antiempuje lateral
Antiskatingratt

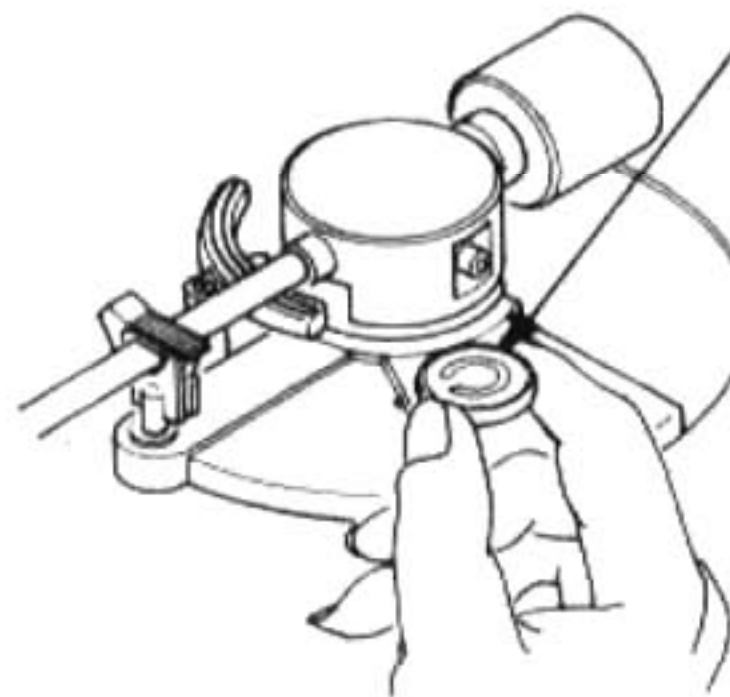

Fig. 11
Abb. 11
Afb. 11

TROUBLESHOOTING

What appears to be a malfunction may not always be serious. Check first . . .

Size detector does not function

Is the platter mat set properly?

- Set the platter mat properly.

Is a transparent disc used?

- Play a transparent disc by manual operation.

Is it exposed to a strong light such as a spot light or direct sunshine?

- Avoid a strong light.

No Sound at all

Is the connection to the amplifier or other units proper?

- Check the connection and see the instruction manual.

STÖRUNGSSUCHE

Eine Störung muß nicht immer eine ernste Ursache haben. Prüfen Sie wie folgt . . .

Der Plattengrößensensor funktioniert nicht

Ist die Plattentellermatte richtig aufgelegt?

- Plattentellermatte richtig auflegen.

Ist die Schallplatte transparent?

- Transparentplatten mit manueller Bedienung abspielen.

Ist das Gerät starkem Lichteinfall ausgesetzt, wie z.B. Scheinwerferstrahl oder direktem Sonnenlicht?

- Starke Lichteinfall vermeiden.

Kein Ton zu hören

Ist der Anschluß an den Verstärker oder andere Komponenten ordnungsgemäß?

- Anschluß prüfen und Bedienungsanleitung durchlesen.

EN CAS DE DIFFICULTE

Ce qui semble au départ être un mauvais fonctionnement n'en est pas toujours un. Il faut d'abord vous en assurer . . .

Le détecteur de diamètre de disque ne fonctionne pas.

Le tapis de plateau est-il convenablement mis en place?

- Mettre convenablement le tapis de plateau en place.

Un disque transparent est-il utilisé?

- Lire un disque transparent par fonctionnement manuel.

Est-il exposé à une lumière vive telle qu'un spotlight ou la lumière directe du soleil?

- Éviter une lumière vive.

Pas de son du tout

Le raccordement avec l'amplificateur ou les autres composants est-il correct?

- Vérifier le raccordement et voir le manuel d'utilisation.

VERHELPEN VAN STORINGEN

Wanneer het toestel niet naar behoren functioneert, heeft dit niet op een defect te duiden. Controleer eerst de onderstaande punten . . .

De plaatformaat-detektor werkt niet

Is de plateumat korrekt geplaatst?

– Plaats de plateumat op de juiste wijze.

Wordt een transparante plaat afgespeeld?

– Een transparante plaat moet door middel van handbediening worden afgespeeld.

Staat de detektor blootgesteld aan een sterke lichtbron zoals een spotlicht of het direkte zonlicht?

– Vermijd sterk licht.

Geen geluid

Is het apparaat korrekt op de versterker of andere apparatuur aangesloten?

– Controleer de aansluitingen en raadpleeg de gebruiksaanwijzing.

DETECCION DE PROBLEMAS

Aquello que parece una falla no siempre lo es. Asegúrese primero . . .

El detector de tamaño no funciona

¿Está colocado correctamente el tapete del plato?

– Coloque el tapete del plato correctamente.

¿Se ha utilizado un disco transparente?

– Reproduzca un disco transparente en forma manual.

¿Se ha expuesto a una luz fuerte como, por ejemplo, un reflector o los rayos directos del sol?

– Evite una luz fuerte.

No se escucha ningún ruido

¿Se ha realizado la conexión al amplificador o a las otras unidades en forma correcta?

– Verifique la conexión y consulte el manual de instrucciones.

FELSÖKNING

Vad som vid en första anblick kan se ut som ett fel, är inte alltid något allvarligt. Kontrollera först följande . . .

Skivstorleksväljaren fungerar inte

Har gummimatten placerats korrekt?

– Lägg på gummimattan korrekt.

Används en genomskinlig skiva?

– Genomskinliga skivor måste spelas manuellt.

Lyser en spotligt eller direkt solljus på apparaten?

– Undvik kraftiga ljuskällor.

Inget ljud

Är anslutningarna till förstärkare eller andra apparater korrekta?

– Kontrollera anslutningarna och läs igenom bruksanvisningen.

SPECIFICATIONS

MOTOR AND PLATTER

Motor	: Quartz locked DC servomotor
Drive System	: Direct drive
Speeds	: 33-1/3 rpm and 45 rpm
Wow and Flutter	: 0.04% (WRMS), 0.05% (DIN)
Signal to Noise Ratio	: 76 dB (DIN-B)
Platter	: 12-3/16-inch (30.8 cm) diameter die-cast aluminum alloy

TONARM

Type	: Statically balanced straight tubular arm with JVC developed TH (Tracking Hold) balancing system
Effective Arm Length	: 220 mm
Overhang	: 15 mm
Applicable Cartridge Weight	: 5.9 grams

CARTRIDGE

Type	: Moving magnet (MD 1045C)
Stylus	: 0.6 mil. conical diamond for DT-45
Optimum Tracking Force	: 1.25 grams
Output	: 2.5 mV (1 kHz 50 mm/sec. lateral)
Frequency Response	: 10 Hz to 25,000 Hz
Separation	: 25 dB (1 kHz)
Load Impedance	: 47 kohms
Compliance	: 8×10^{-6} cm/dyne (100 Hz dynamic)
Tracking Ability	: 80 μ m at 315 Hz

Note:

- **Not provided on the AL-FQ555BKX**

GENERAL

Dimensions	: 43.5 (W) x 10.8 (H) x 35.9 (D) cm (17-3/16" x 4-5/16" x 14-3/16")
Net Weight	: 4.6 kg (10.2 lbs)
Power Source	: Refer to the table on back page.
Power Consumption	: Refer to the table on back page.
Design and specifications	subject to change without notice.

TECHNISCHE DATEN

MOTOR UND PLATTENTELLER

Motor	: Quarzstabilisierter Gleichstrom-Stellmotor
Antriebssystem	: Direktantrieb
Geschwindigkeiten	: 33-1/3 Upm und 45 Upm.
Gleichlaufschwankungen	: 0,04% (WRMS), 0,05% (DIN)
Störspannungsabstand	: 76 dB (DIN-B)
Plattenteller	: 30,8-cm Durchmesser, Druckguß-Aluminiumlegierung

TONARM

Typ	: Statisch balancierter gerader Röhrentonarm mit dem von JVC entwickelten TH-Balancesystem (Rillenführung)
Effektive Armlänge	: 220 mm
Überhang	: 15 mm
Zulässiges Tonabnehmergewicht	: 5,9 Gramm

TONABNEHMER

Typ	: Magnetisch (MD1045C)
Nadel	: 0,6 mil. konischer Diamant für DT-45
Optimale Auflagekraft	: 1,25 Gramm
Ausgang	: 2,5 mV (1 kHz 50 mm/Sec. seitlich)
Frequenzgang	: 10 Hz bis 25.000 Hz
Kanaltrennung	: 25 dB (1 kHz)
Lastimpedanz	: 47 kOhm
Nachgiebigkeit	: 8×10^{-6} cm/Dyn. (100 Hz dynamisch)
Spurgenauigkeit	: 80 μ m bei 315 Hz

Hinweis:

- **Nicht vorhanden an ausgelieferten AL-FQ555BKX**

ALLGEMEIN

Abmessungen	: 43,5 (B) x 10,8 (H) x 35,9 (T) cm
Nettogewicht	: 4,6 kg
Spannungsversorgung	: Siehe Tabelle auf der Rückseite
Leistungsaufnahme	: Siehe Tabelle auf der Rückseite

Technische Änderungen vorbehalten.

CARACTERISTIQUES TECHNIQUES

MOTEUR ET PLATEAU

Moteur	: Servomoteur CC verrouillé de quartz
Système d'entraînement	: Entraînement direct
Vitesses	: 33-1/3 tours et 45 tours/miute
Pleurage et scintillement	: 0,04% (WRMS) et 0,05% (DIN)
Rapport signal/bruit	: 76 dB (DIN-B)
Plateau	: 30,8 cm de diamètre, en alliage aluminium moulé

BRAS DE LECTURE

Type	: Bras tubulaire droit statiquement équilibré, équipé du dispositif d'équilibrage TH (centre de gravité plus bas que le support du bras) mis au point par JVC
Longueur effective du bras	: 220 mm
Distance axe/pointe de lecture	: 15 mm
Poids de la cellule approprié	: 5,9 grammes

Pointe de lecture	: Diamant conique de 0,6 mil. pour le DT-45
Force d'appui optimale	: 1,25 grammes
Sortie	: 2,5 mV (1 kHz 50 mm/sec.)
Bande passante	: 10 Hz à 25.000 Hz
Séparation des canaux	: 25 dB (1 kHz)
Impédance de charge	: 47 kohms
Compliance	: 8×10^{-6} cm/dyne (100 Hz dynamique)
Aptitude à la lecture	: 80 μ m à 315 Hz

CELLULE

Type	: Aimant mobile (MD1045C)
Pointe de lecture	: Diamant conique de 0,6 mil. pour le DT-45
Force d'appui optimale	: 1,25 grammes
Sortie	: 2,5 mV (1 kHz 50 mm/sec.)
Bande passante	: 10 Hz à 25.000 Hz
Séparation des canaux	: 25 dB (1 kHz)
Impédance de charge	: 47 kohms
Compliance	: 8×10^{-6} cm/dyne (100 Hz dynamique)
Aptitude à la lecture	: 80 μ m à 315 Hz

Remarque:

- **Non prévue sur la AL-FQ555BKX destinée.**

GENERAL

Dimensions	: 43,5 (L) x 10,8 (H) x 35,9 (P) cm
Poids net	: 4,6 kg
Alimentation	: Se reporter au tableau page arrière
Consommation	: Se reporter au tableau page arrière

Présentation et caractéristiques modifiables sans préavis.

TECHNISCHE GEGEVENS

MOTOR EN DRAAIPLATEAU

Motor	: Kwartsvergrendelde DC-servomotor
Aandrijfsysteem	: Direkte aandrijving
Toeren	: 33-1/3 tpm en 45 tpm
Wow & flutter	: 0,04% (WRMS), 0,05% (DIN)
Signaal-tot-ruis verhouding	: 76 dB (DIN-B)
Draaiplateau	: 30,8 cm in diameter, spuitgegoten aluminiumlegering

TOONARM

Type	: Statisch gebalanceerde rechte tubulaire arm met een door JVC ontwikkeld TH (Tracing Hold) balanssysteem
Effektieve toonarm lengte	: 220 mm
Overhang	: 15 mm
Toepasbaar elementgewicht	: 5,9 gram

ELEMENT

Type	: Magnetische element (MD1045C)
Naald	: 0,6 mil. konische diamant voor de DT-45
Optimale naalddruk	: 1,25 gram
Uitgang	: 2,5 mV (1 kHz 50 mm/sek. lateraal)
Frekwentie-karakteristiek	: 10 Hz tot 25.000 Hz
Kanaalscheiding	: 25 dB (1 kHz)
Belastings impedantie	: 47 kohm
Kompliantie	: 8×10^{-6} cm/dyne (100 Hz dynamische)
Spring	: 80 μ m bij 315 Hz

Opmerking

- **Wordt dit bij de AL-FQ555BKX niet geleverd.**

ALGEMEEN

Afmetingen	: 43,5 (B) x 10,8 (H) x 35,9 (D) cm
Netto gewicht	: 4,6 kg
Spanningsvereisten	: Zie de tabel op het achterkaft
Stroomverbruik	: Zie de tabel op het achterkaft

Veranderingen in technische gegevens en ontwerp onder voorbehoud.

ESPECIFICACIONES

MOTOR Y PLATO

Motor	: Servomotor de CC sincronizado por cuarzo
Sistema de impulsión	: Accionamiento directo
Velocidades	: 33-1/3 rpm y 45 rpm
Fluctuación y tremolación	: 0,04% (eficacia ponderada), 0,05% (DIN)
Relación señal-ruido	: 76 dB (DIN-B)
Plato	: Aleación de aluminio troquelada de 30,8 cm de diámetro

BRAZO DE FONOCAPTOR

Tipo	: Brazo tubular recto, balanceado estáticamente con el sistema de equilibrio TH (retención de seguimiento) desarrollado por JVC.
Longitud efectiva del brazo	: 220 mm
Proyección	: 15 mm
Peso de cápsula aplicable	: 5,9 gramos

CAPSULA

Tipo	: Imán móvil (MD1045C)
Aguja	: Cónica de diamante de 0,6 mil para DT-45
Fuerza de seguimiento optima	: 1,25 gramos
Salida	: 2,5 mV (1 kHz 50 mm/seg. lateral)
Respuesta de frecuencia	: 10 Hz a 25.000 Hz
Separación estéreo	: 25 dB (1 kHz)
Impedancia de carga	: 47 kohmios
Docilidad	: 8×10^{-6} cm/dina (100 Hz dinámica)
Capacidad de seguimiento	: 80 μ m a 315 Hz

Nota:

- **No se provee en el modelo AL-FQ555BKX.**

GENERALIDADES

Dimensiones	: 43,5 (An) x 10,8 (Al) x 35,9 (Pr) cm
Peso neto	: 4,6 kg
Alimentación	: Refiérase a la tabla de la última página.
Consumo	: Refiérase a la tabla de la última página.

El diseño y los especificaciones se pueden modificar sin aviso previo.

TEKNISKA DATA

MOTOR OCH DRIVSYSTEM

Motor	: Likströmsservomotor med quartz-låsning
Drivsystem	: Servomotor, likströms
Hastigheter	: 3-1/3 vpm och 45 vpm
Svaj	: 0,04% (WRMS), 0,05% (DIN)
Signal/Brus	: 76 dB (DIN-B)
Skivtallrik	: 30,8 cm diameter, aluminiumlegering

TONARM

Typ	: Statisk balanserad rak rörarm med JVC's TH (Tracking Hold) system
Eff. tonarmslängd	: 220 mm
Överhäng	: 15 mm
Optimal pickupvikt	: 5,9 gr

PICKUP

Typ	: Rörlig magnet (MD1045C)
Nål	: 0,6 mil. diamant DT-45
Optimalt nåltryck	: 1,25 gr
Utgångsnivå	: 2,5 mV (1 kHz 50 mm/sek. tvärhastighet)
Frekvensområde	: 10 – 25.000 Hz
Kanalseparation	: 25 dB (1 kHz)
Belastningsimpedans	: 47 kohm
Fjädringsmjukhet	: 8×10^{-6} cm/dyne (100 Hz dynamiskt)
Spårningsförmåga	: 80 μ m vid 315 Hz

Anm.:

- **Pickup medföljer ej AL-FQ555BKX**

ALLMÄNT

Mått (B x H x D)	: 435 x 108 x 359 mm
Vikt	: 4,6 kg
Spänningsförsörjning	: Se tabell på sista sidan.
Effektförbrukning	: Se tabell på sista sidan.

Rätt till ändringar förbehålles.

POWER SPECIFICATIONS

Areas	Line Voltage & Frequency	Power Consumption
U.S.A.	AC 120 V ~, 60 Hz	8 watts
Canada		
Continental Europe	AC 220 V ~, 50 Hz	9 watts
U.K	AC 240 V ~, 50 Hz	
Australia		
U.S. Military Market		
Other areas	AC 110 – 120 / 220 – 240 V ~ selectable, 50/60 Hz	

SPANNUNGSVERSORGUNG UND LEISTUNGS-AUFNAHME

Länder	Netzspannung und Frequenz	Leistungsaufnahme
USA	120 V ~, 60 Hz	8 Watt
Kanada		
Kontinental-Europa	220 V ~, 50 Hz	9 Watt
Großbritannien	240 V ~, 50 Hz	
Australien		
US-Militärmarkt		
Andere Länder	Umschaltbar 110 – 120 / 220 – 240 V ~, 50/60 Hz	

CARACTERISTIQUES D'ALIMENTATION

Pays	Tension d'alimentation et fréquence	Consommation
Etats-Unis	CA 120 V ~, 60 Hz	8 watts
Canada		
Europe Continentale	CA 220 V ~, 50 Hz	9 watts
Royaume-Uni	CA 240 V ~, 50 Hz	
Australie		
Marché de l'Armée Américaine		
Autres Pays	CA 110 – 120 / 220 – 240 V ~ commutable, 50/60 Hz	

SPANNINGSVEREISTEN

Gebieden	Netspanning en frekwentie	Stroomverbruik
V.S.	Net 120 V ~, 60 Hz	8 Watt
Canada		
Europese Vasteland	Net 220 V ~, 50 Hz	9 Watt
Engeland	Net 240 V ~, 50 Hz	
Australië		
Militaire markt V.S.		
Andere gebieden	Net 110 – 120 / 220 – 240 V ~ instelbaar, 50/60 Hz	

ESPECIFICACIONES DE ALIMENTATION

Países	Voltaje y frecuencia	Consumo
EE.UU.	AC 120 V ~, 60 Hz	8 vatios
Canadá		
Europa Continental	AC 220 V ~, 50 Hz	9 vatios
Reino Unido	AC 240 V ~, 50 Hz	
Australia		
Bases Militares de EE.UU.		
Otros Países	AC 110 – 120 / 220 – 240 V ~ seleccionable, 50/60 Hz	

STRÖMFÖRSÖRJNING

Områden	Nätspänning & frekvens	Effektförbrukning
USA	~ 120 V, 60 Hz	8 Watt
Kanada		
Kontinentaleuropa	~ 220 V, 50 Hz	9 Watt
Storbritannien	~ 240 V, 50 Hz	
Australien		
Amerikanska militäranläggningar		
Övriga länder	~ 110 – 120 / 220 – 240 V (Omkopplingsbar), 50/60 Hz	

JVC

VICTOR COMPANY OF JAPAN, LIMITED